



ALPICAIR



ÕHKSOOJUSPUMP

Kasutusjuhend

Split tüüpi õhksoojuspump



AWI-20HRDC1A
AWI-40HRDC1A
AWI-60HRDC1A
AWI-80HRDC1A

Täname Teid, et valisite meie toote. Palun lugege käesolevat kasutusjuhendit hoolikalt ning hoidke see alles edaspidiseks kasutamiseks.



Sisukord

Märkused kasutamise

kohta

Külmaaine	1
Ohutusjuhised	2
Osade kirjeldus	7

Kaugjuhtimispuldi kasutusjuhised

Kaugjuhtimispuldi nupud	8
Ekraanikuva ikoonide kirjeldus	8
Kaugjuhtimispuldi nuppude kirjeldus	9
Kombineeritud nuppude funktsioonide kirjeldus	15
Kasutusjuhend	17
Kaugjuhtimispuldi patareide vahetus	17
Kasutamine hädaolukorras	18

Hooldus

Puhastamine ja hooldus	18
------------------------------	----

Tõrked

Tõrgete analüüs	21
-----------------------	----

Paigaldamine

Paigaldusmõõtmete skeem	25
Ohutusjuhised paigaldamiseks ja teisaldamiseks	26
Paigaldustööriistad	27
Paigalduskoha valimine	27
Nõuded elektriühendusele	28

Paigaldamine

Seadme siseosa paigaldus	29
Paigaldusjärgne kontroll	34

Talitluskatse

Talitluskatse	34
---------------------	----

Kinnitamine

Ühendustoru konfiguratsioon	35
Külmaaine ohutusjuhised	37
Toru laiendamise meetod	39

Seadet tohivad järelvalve all kasutada 8-aastased ja vanemad lapsed ning vähenenud füüsiliste, aistinguliste või vaimsete võimetega isikud, kellel pole kogemusi ega teadmisi seadme kasutamise kohta juhul, kui neile on selgitatud seadme ohutut kasutamist ja nad mõistavad seadme kasutamisega seotud ohte. Lastel pole lubatud seadmega mängida. Lastel pole lubatud seadet puhastada ega kasutada ilma järelvalveta.

1) Raadiosagedused: 2400MHz-2483.5MHz

2) Maksimaalne raadiosageduse võimsus, mida edastatakse: 20dBm



Selle sümboliga tähistatakse tooteid, mida ei tohi EL-is olmeprügi hulka visata. Keskkonna või inimeste tervise kahjustamise ärahoidmiseks viige seade vastavasse kogumiskeskusesse, soodustamaks materjalide jätkusuutlikku taaskasutust. Kasutatud seadme tagastamiseks viige seade kogumiskeskusesse või võtke ühendust edasimüüjaga, kes teile seadme müüs. Nemad viivad seadme keskkonnale ohutusse taaskasutuspunkti.

R32: 675

Sümbolite selgitus

OHT

Tähistab ohtlikku olukorda, mille vältimise korral võib tagajärjeks olla kellegi surm või tõsine vigastus.

HOIATUS

Tähistab ohtlikku olukorda, mille vältimise korral võib tagajärjeks olla kellegi surm või tõsine vigastus.

ETTEVAATUST

Tähistab ohtlikku olukorda, mille vältimise korral võib tagajärjeks olla kellegi viga saamine.

MÄRKUS

Tähistab olukordi, mis ei pruugi olla ohtlikud, kuid mille tagajärjeks võib olla vara kahjustamine.



Seade on täidetud tuleohtliku gaasiga (R32).

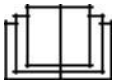

Enne kasutamist lugege käesolevat kasutusjuhendit.



Enne paigaldamist lugege paigaldusjuhendit.



Enne parandamist lugege hooldusjuhendit.

Külmaaine

- Seadmes ringleb kindel Külmaaine: fluoriid R32, mis on spetsiaalselt puhastatud. Külmaaine on tuleohtlik ja lõhnatu – teatud tingimustel võib Külmaaine süttida ja plahvatada. Ainel on madala süttivus, selleks on vajalik kokkupuudet leegiga.
- Võrreldes tavaliste külmaainetega on R32 mittersaastav aine, mis ei oma otsest ohtu osoonikihile. Panus kasvuhoone efekti tekkimisele on samuti madalam. R32-l on väga head termodünaamilised omadused, seetõttu on see külmaaine väga energiatõhusus. Sellest tulenevalt vajavad seadmed ka koguselt seda ainet vähem.

HOIATUS:

Ärge proovige kiirendada sulatamisprotsessi – tehke seda tootja poolt ette nähtud tempos. Paranduste tegemiseks võtke ühendust lähima hoolduskeskusega.

Kõik parandused, mis on tehtud mittekvalifitseeritud isikute poolt, võivad olla ohtlikud.

Hoiustage seadet kohas, kus puuduks võimalus kontaktiks lahtise leegi või elektriradiaatoriga.

Ärge augustage ega põletage seadet.

Seadet tuleks hoiustada ja paigaldada ruumi, mis on suurem kui X m² (tabel 1.)

Arvestage sellega, et seadmes olev külmaaine R32 on lõhnatu!

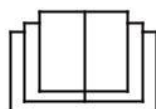

HOIATUS

Kasutamine ja hooldus

- Seadet tohivad järelvalve all kasutada 8-aastased ja vanemad lapsed ning vähenenud füüsiliste, aistinguliste või vaimsete võimetega isikud, kellel pole kogemusi ega teadmisi seadme kasutamise kohta juhul, kui neile on selgitatud seadme ohutut kasutamist ja nad mõistavad seadme kasutamisega seotud ohte.
- Lastel pole lubatud seadmega mängida.
- Lastel pole lubatud seadet puhastada ega kasutada ilma järelvalveta.
- Ärge ühendage soojuspumpa mitme kontaktiga pistikupesasse. Seda tehes võite põhjustada tulekahju.
- Soojuspumba puhastamiseks eemaldage seade elektrivõrgust. Vastasel juhul võite saada elektrilöögi.
- Kui toitekaabel on kahjustatud, tuleb see ohtude vältimiseks lasta välja vahetada kas tootjal, teenindustehnikul või sarnase väljaõppega isikul.
- Elektrilöögi vältimiseks ärge peske soojuspumpa veega.
- Ärge pihustage vett seadme siseosale. Sellega võite põhjustada elektrilöögi või seadme rikkimineku.
- Pärast filtri eemaldamist ärge puudutage labasid, vigastuste vältimiseks.
- Ärge kasutage leegisoojust ega fööni filtri kuivatamiseks deformeerumise ja tulekahju ärahoidmiseks.

⚠ HOIATUS

- Hooldustöid tohivad teha väljaõppinud tehnikud. Vastasel juhul võib tulemuseks olla vigastus või kahjustused.
- Ärge proovige soojuspumpa ise parandada. Sellega võite põhjustada elektrilöögi või seadme rikkimineku. Kui soojuspumba parandamine osutub vajalikuks, võtke ühendust oma edasimüüjaga.
- Ärge sirutage sõrmi ega muid objekte õhu sisse- ega väljalaskeavadesse. Vastasel juhul võib tulemuseks olla vigastus või kahjustused.
- Ärge blokeerige õhu sisse- ega väljalaskeavasid. See võib põhjustada seadme rikkimineku.
- Ärge pritsige vett kaugjuhtimispuldile, vastasel juhul läheb pult rikki.
- Kui täheldate alltoodud nähtusi, lülitage soojuspump välja ja eemaldage viivitamatult elektrivõrgust. Seejärel võtke ühendust edasimüüjaga või teenindustehnikuga.
 - Toitekaabel kuumeneb üle või on kahjustatud.
 - Kuulete seadme töötamise ajal ebaharilikku heli.
 - Kaitselüliti aktiveerub sageli.
 - Soojuspumpbast tuleb kõrbemislõhna.
 - Seadme siseosa lekib.
- Kui soojuspump töötab mittetavapärastes tingimustes, võib see põhjustada rikkeid, elektrilööke või tulekahju.
- Kui seadme avariinupust sisse või välja lülitate, vajutage seda nuppu isoleermaterjalist objektiga ja mitte metallobjektiga.
- Ärge astuge seadme välisosa ülapaneelele ega asetage sinna raskeid objekte. Selle tulemuseks võivad olla vigastused või kahjustused.

HOIATUS

Ühenduste tegemine

- Seadet tohivad paigaldada väljaõppinud tehnikud. Vastasel juhul võib tulemuseks olla vigastus või kahjustused.
- Seadet paigaldades järgige elektriohutuse reegleid.
- Kohalikele ohutusreeglitele vastavalt kasutage sobiva võimsusega elektrivõrku ja kaitselüliti.
- Paigaldage rikkevoolu kaitselüliti. Seda mitte tehes võite põhjustada seadme rikkimineku.
- Juhtmete juurde tuleb paigaldada turvalüliti, mille kontaktide vaheline kaugus on vähemalt 3 mm.
- Sobiva võimsusega kaitselüliti valimiseks vt allolevat tabelit. Kaitseautomaat peab olema varustatud nii koormuskaitse kui termokaitsmega, kaitsmaks seadet nii lühise kui ülekoormuse eest.
- Soojuspump tuleb õigesti maandada. Valesti tehtud maandus võib põhjustada elektrilöögi.
- Ära kasutage tundmatu päritoluga elektrikaablit.
- Veenduge, et elektrivõrgu võimsus vastab soojuspumba nõuetele. Ebastabiilne elektripingeline või vale kaabeldus või tööhäire. Enne soojuspumba kasutamist paigaldage sobiva suurusega elektrikaablid.
- Ühendage voolu juhe, neutraali juhe ja maandusjuhe.
- Enne elektritööde tegemist lahutage paigalduskoha elekter.

HOIATUS

- Ärge ühendage seadet elektrivõrku enne paigalduse lõpetamist.
- Kui toitekaabel on kahjustatud, tuleb see ohtude vältimiseks lasta välja vahetada kas tootjal, teenindustehnikul või sarnase väljaõppega isikul.
- Jahutusahela temperatuur on kõrge, mistõttu hoidke ühendusjuhe vasktorust eemale.
- Seade tuleb paigaldada vastavalt riiklikele elektriühenduste reeglitele.
- Paigaldus tuleb teha vastavalt NEC ja CEC nõuetele ning paigaldajaks tohib olla vaid väljaõppinud elektrik.
- Soojuspump on esimese klassi elektriseade. Elektrik peab selle õigesti maandama spetsiifilise maandusseadmega. Veenduge, et maandus on õigesti tehtud, vastasel juhul võite saada elektrilöögi.
- Soojuspumba kollane-roheline juhe on maandusjuhe, mida ei tohi kasutada muudel eesmärkidel.
- Maanduse takistus peab vastama riiklikele elektriohutuse nõuetele.
- Seade tuleb paigaldada nii, et pääs pistiku juurde on vaba.
- Seadme sise- ja välisosa kõik juhtmed ja kaablid peab paigaldama elektrik.
- Kui elektrijuhe pole piisavalt pikk, võtke ühendust edasimüüjaga uue tellimiseks. Ärge juheta ise pikendage.

⚠ HOIATUS

- Pistikuga soojuspumba puhul peab pääs pistiku juurde pärast paigaldamise lõppemist olema vaba.
- Ilma pistikuta soojuspumba puhul tuleb elektriliinile paigaldada kaitselüliti.
- Kui soovite soojuspumpa teise kohta viia, tohib seda teha vaid väljaõppinud isik. Vastasel juhul võib tulemuseks olla vigastus või kahjustused.
- Valige selline paigalduskoht, mis on laste käeulatuses väljas ning loomadest ja taimedest eemal. Kui seda pole võimalik tagada, paigaldage ohutuse tagamiseks kaitsetara.
- Seadme siseosa tuleb paigaldada seina lähedale.
- Tootja annab juhised paigalduse ja seadme kasutuse kohta.

Töötemperatuuri vahemik

	Seadme siseosa DB/WB(°C)	Seadme välisosa DB/WB(°C)
Maksimaalne jahutus	32/23	52/32
Maksimaalne soojendus	27/-	24/18

MÄRKUS:

- Töötemperatuuri vahemik on -30°C ~ 52°C.

Osade kirjeldus

Siseosa

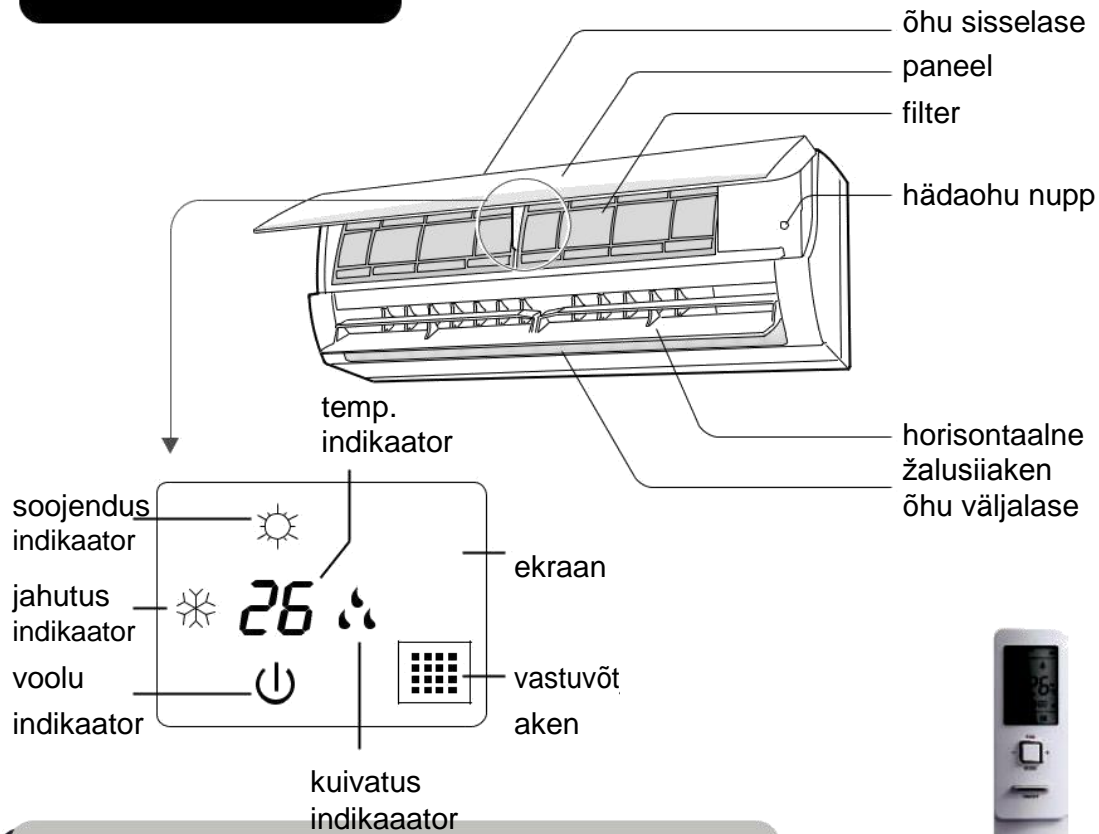

(Ekraanil sisalduv teave või selle kuvamise asukoht võib erineda ülaltoodud joonisest, vt tegelikku toodet.)



kaugjuhtimispuult

MÄRKUS:

Tegelik toode võib olla ülaltoodud tootest erinev, lähtuge tegelikust tootest.

Kaugjuhtimispuldi nupud



(kaas kinni)



(kaas lahti)

- 1 ON/OFF nupp
- 2 FAN nupp
- 3 MODE nupp
- 4 +/- nupp

- 1 ON/OFF nupp
- 2 FAN nupp
- 3 REŽIIM nupp
- 4 +/- nupp
- 5 TURBO nupp
- 6 nupp
- 7 nupp
- 8 CLOCK nupp
- 9 TIMER ON/
TIMER OFF nupp
- 10 TEMP nupp
- 11 nupp
- 12 I FEEL nupp
- 13 LIGHT nupp
- 14 WiFi nupp
- 15 QUIET nupp
- 16 SLEEP nupp

Ekraanikuva ikoonide kirjeldus

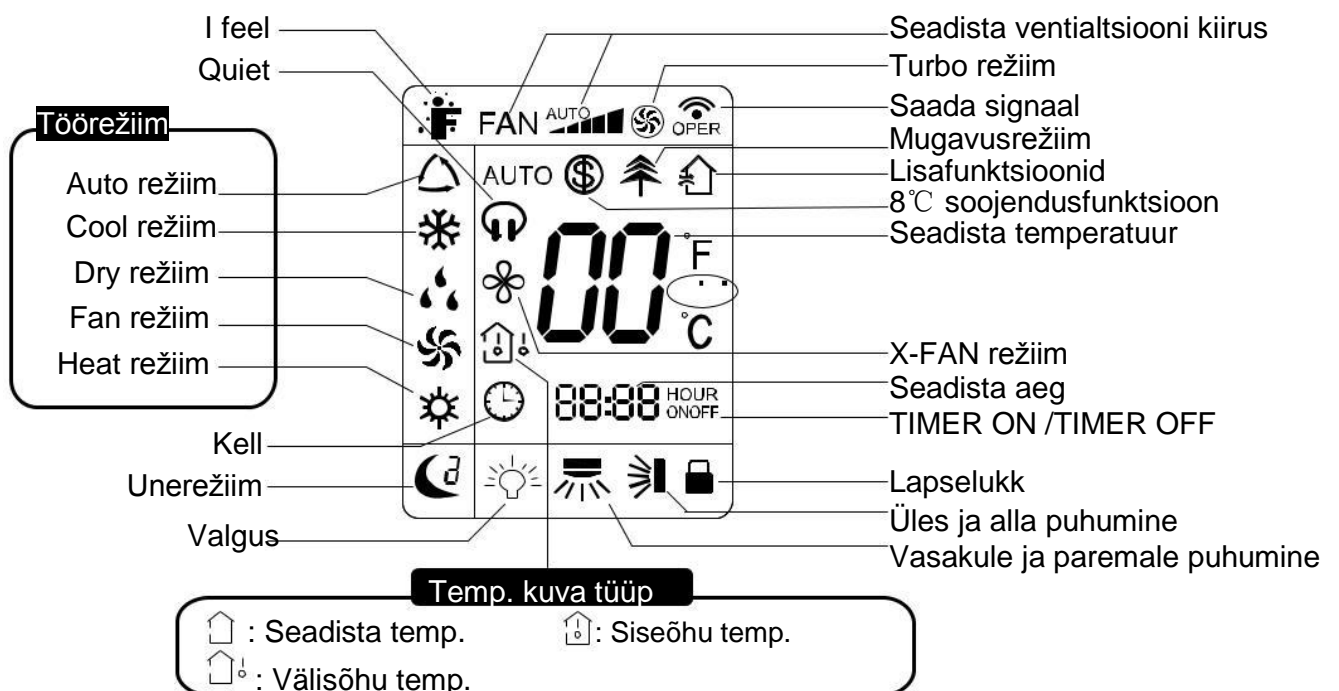

Kaugjuhtimispuldi nuppude kirjeldus

Märkus:

- See on üldkasutatav kaugjuhtimispult, seda on võimalik kasutada soojuspumbaga, millel on multifunktsioon, kui mingil põhjusel antud mudelil ei ole multifunktsiooni ja te vajutate puldil nuppu mida seadmel ei ole siis seade jätkab töötamist oma originaalse seadistuse järgi.
- Pärast seadmele voolu sisselülitamist teeb seade häält. Kui töö indikaator " (I) " on „ON“ (punane indikaator) siis on võimalik kasutada kaugjuhtimispulti.
- Kui seade on „ON“ olekus ja te vajutate kaugjuhtimispuldil nuppu "📶" siis puldi ekraanil toimub vilgutus mille järel peaks konditsioneer tegema „de“ häält andes märku sellest, et kaugjuhtimispuldil on konditsioneeriga signaal.
- Soojuspumba „OFF“ olekus on kaugjuhtimispuldi ekraanil näha sätestatud temperatuuri ja kella. (Kui timer ON, timer OFF valguse funktsioonid on sätestatud siis on kaugjuhtimispuldi kuval kuvatud vastavad ikoonid). Soojuspumba „ON“ olekus on ekraanikuval näha kogu sätestatud funktsioonide ikoone.

1 ON/OFF nupp

Vajutage seda nuppu, et soojuspump sisselülitada. Vajutage nuppu uuesti, et konditsioneer väljalülitada. Unerežiim tühistatakse kui seade on lülitatud välja.

2 FAN nupp

Vajutage seda nuppu, et ringlevalt vahetada ventilaatori kiirust: Auto, Madal, Keskmise-madal, Keskmise, Keskmise-kõrge, Kõrge. Seadet tööle pannes on Auto režiim aktiivne. Dry režiimis on kiirus ainult madal.



Märkus:

- Dry režiimis on kiirus automaatselt madal.
- X-FAN funktsioon: Hoidke ventilaatori kiiruse nuppu all 2s COOL või DRY režiimis ning "🌀" kuvatakse ja ventilaator jääb tööle mõneks minutiks kui seade on välja lülitatud, et kuivatada siseosa. Peale sisse lülitamist X-FAN OFF on algne säte. X-FAN režiimi ei saa kasutada AUTO, FAN ja HEAT režiimides. See režiim tähendab seda, et niiskus eemaldatakse seadme seest, et vältida hallituse tekkimist.
- Kui soovite X-FAN režiimi katkestada, siis hoidke 2s all ventilaatori kiiruse seadistamise nuppu.

Kaugjuhtimispuldi nuppude kirjeldus

3 MODE nupp

MODE nappu vajutades saate muuta töörežiimi. Töörežiimid on antud järjekorras. AUTO, COOL, DRY, FAN ja HEAT*. Auto režiim on lähteseade, kui seade on lülitatud sisse. Heat režiimis on temperatuur algselt 28 °C(82°F) Teistes režiimides aga 25 °C(77°F).

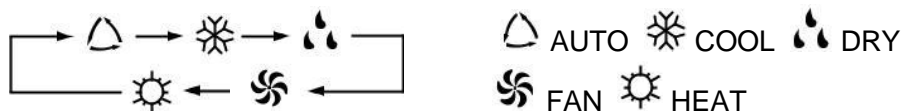

(Ainult jahutus ja soojendus funktsiooniga seadmetel. Jahutuse funktsiooniga seadmed ei funktsioneeru soojenduskäsklusele.)

4 +/- napp

Vajutage " + " või " - " nappu ühe korra, et suurendada või vähendada temperatuuri valikut 1°C(°F) võrra. Hoides kumbagi nappu all, suureneb/väheneb temperatuuri valik kiiresti.

Seadistades TIMER ON, TIMER OFF või CLOCK, vajutage " + " or " - " nappu, et seadistada aega. (Lähtuge CLOCK, TIMER ON, TIMER OFF nappudest)

5 TURBO napp

Vajutage seda nappu, et aktiveerida / deaktiveerida TURBO funktsiooni, mis võimaldab seadmel kõige kiiremini tagasi muuta sätestatud temperatuurini. COOL režiimis puhub seade külma õhku ülikiirelt. HEAT režiimis puhub seade sooja õhku ülikiirelt

6 napp

Vajutage seda nappu, et lülitada sisse vasakule ja paremale suunamise funktsioon mis toimub järjekorras:

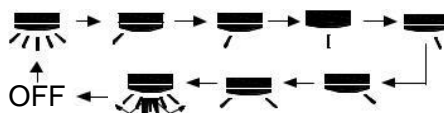

7 napp

Vajutage seda nappu, et lülitada sisse üles ja alla suunamise funktsioon mis toimub järjekorras:

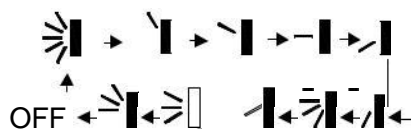

Kaugjuhtimispuldi nuppude kirjeldus

Kui suunamine lõpetatakse, siis žalusiakna labad säilitavad viimase asendi.

8 CLOCK nupp

Vajutage seda nuppu, et seadistada kellaaega (🕒 ikoon hakkab vilkuma ekraanil). Viie sekundi jooksul, kasutades + ja – nuppu, saate seadistada kellaaega. Kui kellaaeg on seadistatud, siis vajutage see nuppu uuesti, et kinnitada seadistus. 🕒 ikoon peaks nüüd olema kuvatud. Kui seade lülitada esmakordselt sisse, siis on lähtekellajaks seadistatud 12:00. Kui 🕒 on kuvatud ekraanil, siis hetkel on kuvatud kellaaeg, kui mitte, siis on see aga taimeri aeg.

9 TIMER ON/TIMER OFF nupp

- Taimer On seadistamine: Singnaal „ON“ vilgub ekraanil ja 🕒 ikoon kaob. Numbrite sektsioonist saab nüüd taimeri seadistamise kuva. Viie sekundilise vilkumise ajal on võimalik seadistada + ja – nuppudega taimeri aeg. Iga vajutusega lisandub või väheneb aeg 1 minuti võrra. Nuppu allavajutatuna hoides muutub aeg kiirendatult alguses 1-minuti võrra ja siis 10-minuti võrra. Viis sekundit pärast sätestamist, vajutage TIMER ON nuppu, et kinnitada seadistus. Vajutades uuesti TIMER ON nupul, tühistate seadistuse. Enne taimeri seadistamist seadistage seadme kellaaeg õigesti.
- TIMER OFF seadistamine käib samamoodi nagu TIMER ON seadistamine.

10 TEMP nupp

• Vajutage, et näha siseruumidele seadistatud temperatuuri, siseõhu temperatuuri või välisõhu temperatuuri siseruumi seadme ekraanil. Temperatuuri saab sätestada puldiga all näidatud järjekorras:

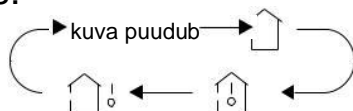

- Valides "🏠" või „kuva puudub“ kuvatakse seadmel seadistatud siseõhu temperatuur; Valides "🏠🌡️" kuvatakse seadmel hetke siseõhu temperatuur; Valides "🏠🌡️❗", kuvatakse välisõhu temperatuur. 3 sekundit hiljem naasetakse seadistatud temperatuuri kuvamiseni.





Kaugjuhtimispuldi nuppude kirjeldus

Tähelepanu: Välisõhu temperatuuri kuvatakse vahemikus 0-60°C. Kui need piirid ületatakse, siis kuvatakse antud vahemiku ekstreemum.

Soe soovitus: Kui kasutate kaanel olevaid nuppe, siis veenduge, et kaas on suletud.

Märkus: Välisõhu temperatuuri kuvamise võimalus ei ole saadaval kõikidel mudelitel.



Vajutage seda nuppu, et lülitada sisse või välja tervislik ja puhastamise funktsioon töörežiimis. Vajutage esimest korda, et käivitada puhastamise funktsioon (LCD kuvab „“). Vajutage teist korda, et käivitada tervislik ja puhastamise funktsioon sama-aegselt (LCD kuvab „“ ja „“). Vajutage kolmandat korda, et lülitada välja tervislik ja puhastamise funktsioon samaaegselt. Vajutage neljandat korda, et käivitada tervislik funktsioon (LCD kuvab „“). Vajutage nuppu uuesti, et korrata ülaltoodud tegevust.

MÄRKUS: See funktsioon toimib ainult osades režiimides.

12 I FEEL nupp

Vajutage 1 korra, et aktiveerida I FEEL funktsioon. „I FEEL“ ikoon kuvatakse. Seade kohandab automaatselt temperatuuri tajutud temperatuuriga samaks. Vajutage uuesti, et välja lülitada antud funktsioon.

13 LIGHT nupp

Vajutage seda nuppu kui seade on kas sisse või välja lülitatud, et aktiveerida Light On funktsioon. Kui seade on sisse lülitatud, siis Light On on automaatselt aktiveeritud.

14 WiFi nupp

Vajutage "WiFi" nuppu, et aktiveerida see funktsioon. Kui Wifi funktsioon on aktiveeritud, siis "WiFi" ikoon kuvatakse kaugjuhtimispuldil; Kui pult on lülitatud välja, siis vajutage "MODE" ja "WiFi" nuppe alla samaaegselt 1 sekund, WiFi moodulis lähtestatakse tehase seaded.

- See funktsioon on saadaval ainult teatud režiimides.

Kaugjuhtimispuldi nuppude kirjeldus

15 QUIET nupp

Vajutage seda nuppu, et aktiveerida Auto Quiet režiim (kuvatakse "🔇" ikoon ja „Auto“ signaal) või Quiet režiim (kuvatakse „🔇“ ikoon) või Quiet OFF (ei kuvata midagi). Kui seade sisse lülitada, siis on Quiet OFF automaatselt aktiveeritud. Quiet funktsioon on saadaval ainult osadel seadetel.

16 SLEEP nupp

- Vajutades nuppu „SLEEP“ valitakse režiimid järgnevalt: Sleep 1 (☾¹), Sleep 2 (☾²), Sleep 3 (☾³) ja „tühistage Sleep“. Kui seade sisse lülitada, siis „tühistage Sleep“ on automaatselt aktiveeritud.

- **Sleep 1** jahutusrežiimis: peale 1 tundi töötamist tõuseb temperatuur 1°C võrra, 2 tunni pärast tõuseb 2°C võrra ning edaspidi seade töötab sellel temperatuuril. Soojendusrežiimis: peale 1 tundi töötamist langeb temperatuur 1°C võrra, 2 tunni pärast langeb 2°C võrra ning edaspidi seade töötab sellel temperatuuril.

- **Sleep 2:** enda poolt seadistatud temperatuurikõveraga töörežiim.

Jahutusrežiimis:

(1) Kui esmane seadistatud temperatuur jääb vahemikku 16°C-23°C, peale režiimi aktiveerimist tõuseb temperatuur 1°C võrra iga tund, peale 3°C tõusu jääb temperatuur püsima, peale 7 tundi temperatuur langeb 1°C võrra, siis jääb temperatuur püsima.

(2) Kui esmane seadistatud temperatuur jääb vahemikku 24°C-27°C, peale režiimi aktiveerimist tõuseb temperatuur 1°C võrra iga tund, peale 2°C tõusu jääb temperatuur püsima, peale 7 tundi temperatuur langeb 1°C võrra, siis jääb temperatuur püsima.

(3) Kui esmane seadistatud temperatuur jääb vahemikku 28°C-29°C, peale režiimi aktiveerimist tõuseb temperatuur 1°C võrra iga tund, peale 1°C tõusu jääb temperatuur püsima, peale 7 tundi temperatuur langeb 1°C võrra, siis jääb temperatuur püsima.

(4) Kui esmane seadistatud temperatuur jääb alla 30°C, siis selle seadistusega peale 7 tundi temperatuur langeb 1°C võrra, siis jääb temperatuur püsima.

Soojendusrežiimis:

(1) Alla 16°C jääb seade selle temperatuuri peale töötama.

Kaugjuhtimispuldi nuppude kirjeldus

- (2) Vahemikus 17°C-20°C, kui aktiveeritakse Sleep funktsioon, langeb temperatuur 1°C iga tunniga, peale 1°C langust jääb temperatuur püsima.
- (3) Vahemikus 21°C-27°C, kui aktiveeritakse Sleep funktsioon, langeb temperatuur 1°C iga tunniga, peale 2°C langust jääb temperatuur püsima.
- (4) Vahemikus 28°C-30°C, kui aktiveeritakse Sleep funktsioon, langeb temperatuur 1°C iga tunniga, peale 3°C langust jääb temperatuur püsima.

• **Sleep 3** – ise temperatuurikõvera koostamine:

- (1) Under Sleep 3 režiim, hoidke "Turbo" nuppu pikka aega all ning kaugjuhtimispult siseneb temperatuurikõvera koostamise režiimi. Pult kuvab "1hour",
- (2) Kasutades + ja – nuppu, saate muuta soovitud temperatuuri, seejärel vajutage „Turbo“ nuppu, et valik kinnitada;
- (3) Sellel hetkel suurendatakse taimeri aega 1 tunni võrra automaatselt, temperatuurikuval näidatakse viimane seadistatud kõvera temperatuur;
- (4) Korrake ülaltoodud samme uuesti kuni 8 tunni seadistus on tehtud. Siitpeale jätkab kaugjuhtimispult originaalse taimeri aja kuvamist ja temperatuuri esialgse temperatuuri kuvamist.

• **Sleep 3 - LISA:**

Kasutaja saab valida oma enda timeri režiimi vajutades "Turbo" nuppu

Märkus: Kui 10 sekundi jooksul ei vajutata ühtegi nuppu, siis väljutakse seadistusrežiimist ja kuvatakse originaalne ekraaniseade. Seadistusrežiimis "ON/OFF", "Režiim", "Timer" ja "Sleep" nupuga toimub sarnane reaktsioon.

Kombineeritud nuppude funktsioonide kirjeldus

AUTO RUN

Selles funktsioonis töötab seade vastavalt ruumi temperatuurile, et luua sobivaim keskkond automaatselt.

Turbo funktsioon

Selles režiimis töötab ventilaator väga kiiresti, et soojendada või jahutada ruumi kiiremini.

Lukk

Vajutage "+" ja "-" samaaegselt, et lukustada või lukust avada klaviatuur. Kui kaugjuhitmispuldi klaviatuur on lukus, siis  on kuvatud. Sellisel juhul, ükskõik millist nuppu vajutades vilgutab kolm korda.

Üles ja alla puhumine

1. Hoidke nuppu all 2 sekundit ja seade hakkab puhuma üles ja alla, laske nupp lahti, et säilitada soovitud puhumissuund.
2. Kui lülitada antud funktsioon sisse  režiimi ja vajutada nuppu uuesti 2 sekundi jooksul, siis valitakse järgmine puhumisrežiim. Kui vajutada aga 2 sekundi pärast, siis lülitatakse režiim välja.

Vasakule ja paremale puhumine

1. Hoidke nuppu all 2 sekundit ja seade hakkab puhuma vasakule ja paremale, laske nupp lahti, et säilitada soovitud puhumissuund.
2. Kui lülitada antud funktsioon sisse  režiimi ja vajutada nuppu uuesti 2 sekundi jooksul, siis valitakse järgmine puhumisrežiim. Kui vajutada aga 2 sekundi pärast, siis lülitatakse režiim välja.

Kombineeritud nuppude funktsioonide kirjeldus

Celsiuse ja fahrenheiti vahetamine

Välja lülitatud olekus vajutage MODE ja – nuppu samaaegselt et vahetada °C ja °F vahel.

"TEMP" ja "CLOCK" nuppude kombineerimine: Energiasäästurežiim

Vajutage "TEMP" ja "CLOCK" samaaegselt jahutusrežiimis, et käivitada energiasäästurežiim. „SE“ kuvatakse puldil. Väljumiseks korrake protsessi.

Quiet funktsioon

Quiet funktsioonis:

1. **Jahutusrežiimis:** ventilaator töötab kuni 4 kiirusel. 10 minutit hiljem või kui ruumi temperatuur on $\leq 28^{\circ}\text{C}$, ventilaator töötab kuni 2 kiirusel.
2. **Soojendusrežiimis:** ventilaator töötab kuni 3 kiirusel.
3. **Kuivatus- ja ventilaatorirežiimis:** ventilaator töötab quiet režiimis.
4. **Auto režiimis:** ventilaator töötab auto quiet režiimis vastavalt tegelikule režiimile (jahutus, soojendus või ventilaator).

Unerežiim (sleep)

Ventilaatori, kuivatus ja auto režiimis ei saa seadistada unerežiimi. Unerežiimis aktiveeritakse quiet režiim automaatselt.

Kasutusjuhend

Üldine kasutus

1. ON/OFF nuppu vajtuades seade käivitub
2. MODE nupuga valige soovitud režiim
3. + ja – valige soovitud temperatuur.
4. Pressing Ventilaatori kiiruse (automaatne, väike, keskmine ja suur kiirus) seadistamiseks vajutage nuppu „FAN“.
5. Valige puhumissuund vastava nupuga.

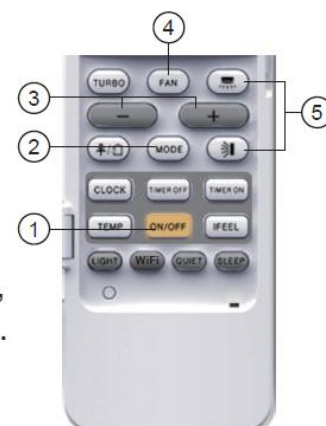

Lisa

1. SLEEP nupuga aktiveerige unerežiim.
2. TIMER ON ja TIMER OFF nupuga seadistage soovitud seadme tööajad.
3. LIGHT nupuga aktiveerige/deaktiveerige seadme ekraanikuva valgus (Saadval ainult teatud mudelitel).
4. TURBO nupuga aktiveerige/deaktiveerige TURBO funktsioon.

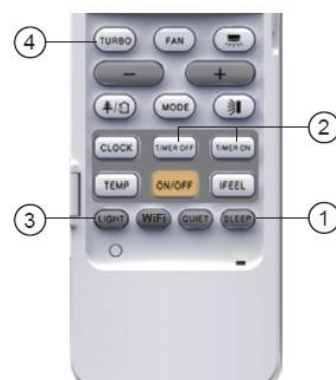

Patareide vahetus kaugjuhtimispuldil

1. Vajutage kaugjuhtimispuldi tagakülge kohas, millel on märgistus  „OPEN“, nagu joonisel näidatud ning seejärel lükake patareide katet noolega näidatud suunas.
2. Vahetage välja kaks 7# (AAA 1,5 V) kuivpatareid ja veenduge, et patareide "+" ja "-" poolused oleks õiges suunas.
3. Pange aku kate tagasi.

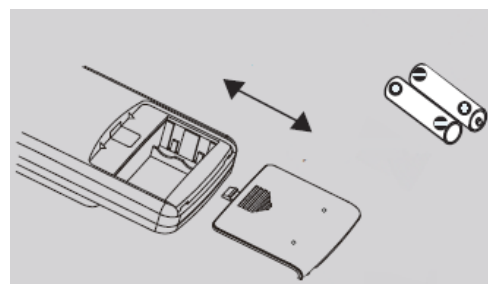

MÄRKUS:

- Kasutamiseks suunake kaugjuhtimispuldi signaali edastaja konditsioneerisiseosa anduriakna poole.
- Signaali edastaja ja anduriakna vaheline kaugus ei tohi ületada 8 m ja nende vahel ei tohi olla takistusi.
- Signaal võib olla häiritud ruumis, kus asub fluorestsentslamp või mobiiltelefon; kaugjuhtimispult peab kasutamise ajal olema siseosa lähedal.
- Vahetage patareid välja sama mudeli patareide vastu.
- Kui te kaugjuhtimispulti pikemat aega ei kasuta, võtke patareid välja.
- Kui kaugjuhtimispuldi ekraanikuva on hägune või kuva puudub, vahetage patareid välja.

Kasutamine hädaolukorras

Kui kaugjuhtimispult on kadunud või kahjustatud, saate seda nuppu vajutades soojuspumpi sisse või välja lülitada. Sellisel juhul, seade töötab AUTO režiimis ja temperatuuri ega ventilatsiooni kiirust ei saa reguleerida. Avariinuppu tuleb kasutada nagu näidatud pildil:

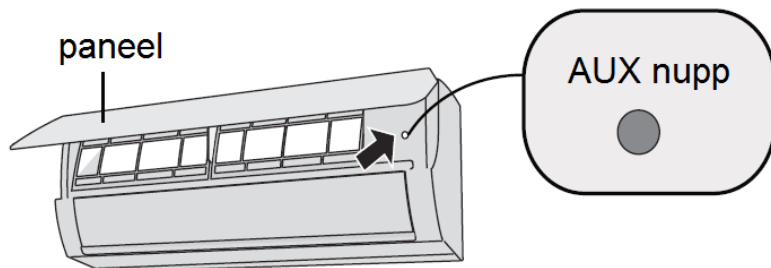

HOIATUS:

Kasutage isoleeritud materjali, et vajutada nuppu.

Puhastamine ja hooldus

HOIATUS

- Enne soojuspumpi puhastamist lülitage seade välja ja eemaldage elektrivõrgust..
- Ärge kasutage vett soojuspumpi pesemiseks.
- Ärge kasutage lenduvaid vedelikke soojuspumpi puhastamiseks.

Esipaneeli puhastamine

Kui siseosa esipaneel on must siis on soovituslik kasutada pehmet kuiva lappi või märga riidet, et mustus pühkida.

Märkus:

- Ärge eemaldage esipaneeli selle pesemiseks.

Hooldamine

Clean filter

1 Paneeli avamine

Tõmmake paneel välja joonisel kujutatud nurga all.

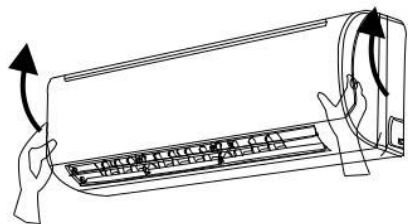

2 Filtri eemaldamine

Eemaldage filter nii nagu joonisel kujutatud.

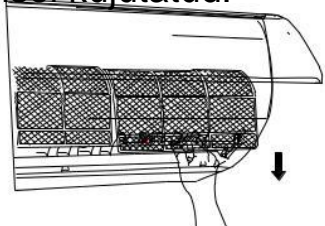

3 Filtri puhastamine

- Kasutage vett või tolmuharja.
- Kui filter on väga määrdunud, kasutage selle puhastamiseks leiget vett (alla 45°C) ning asetage varjulisse ja jahedasse kohta kuivama.

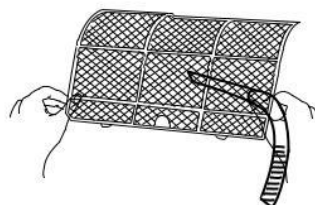

Filtri paigaldamine

Pange filter oma kohale tagasi ja sulgege paneel tihedalt

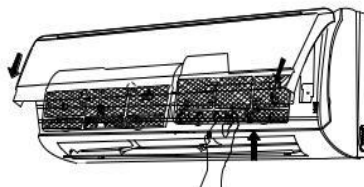

HOIATUS

- Filtrit tuleb puhastada kord kvartalis. Kui töökeskkond on väga tolmune, tuleb filtrit sagedamini puhastada.
- Pärast filtri eemaldamist ärge puudutage labasid, vigastuste vältimiseks.
- Ärge kasutage leegisoojust ega fööni filtri kuivatamiseks deformeerumise ja tulekahju ärahoidmiseks.

Puhastamine ja hooldus

MÄRKUS: Kasutushooajale eelnev kontroll

1. Kontrollige, kas õhu sisse- ja väljalaskeavad on blokeeritud.
2. Kontrollige, kas õhulüliti, pistik ja pistikupesa on heas töökorras.
3. Kontrollige, kas filter on puhas.
4. Kontrollige, kas äravoolutoru on kahjustatud.
5. Kontrollige, kas kinnitusraam on terve.

MÄRKUS: Kasutushooajale järgnev kontroll

1. Eemaldage seade elektrivõrgust.
2. Puhastage filter ja siseosa paneel.

Märkus taaskasutuse kohta

Paljud pakkematerjalid on taaskasutatavad materjalid.

Viige need sobivasse taaskasutuskeskusesse.

Kui soovite soojuspumpi lõplikult kõrvaldada, võtke seadme õige kõrvaldusmeetodi teadasaamiseks ühendust oma kohaliku edasimüüja või teeninduskeskuse konsultandiga.

Tõrgete analüüs

Üldiste nähtuste analüüs

Enne hoolduse tellimist kontrollige alltoodut. Kui tõrge jääb püsima, võtke ühendust kohaliku edasimüüja või väljaõppinud tehnikutega.

Tõrge	Mida kontrollida	Lahendus
Soojuspumba siseosa ei saa kaugjuhtimispuldilt signaali või kaugjuhtimispult ei tööta.	<ul style="list-style-type: none"> Kas signaali edastamine on tugevalt häiritud (nt staatiline elekter, püsiv pinge)? 	<ul style="list-style-type: none"> Tõmmake pistik pistikupesast välja. Ühendage pistik umbes 3 minuti möödudes, seejärel lülitage seade uuesti sisse.
	<ul style="list-style-type: none"> Kas kaugjuhtimispult asub signaali vastuvõtuvahemikus? 	<ul style="list-style-type: none"> Signaali vastuvõtukaugus on 8 m.
	<ul style="list-style-type: none"> Kas signaali edastusteel on takistusi? 	<ul style="list-style-type: none"> Eemaldage takistused.
	<ul style="list-style-type: none"> Kas kaugjuhtimispult on suunatud anduriakna poole? 	<ul style="list-style-type: none"> Valige sobiv nurk ja suunake kaugjuhtimispuldi signaali edastaja konditsioneerisiseosa anduriakna poole.
	<ul style="list-style-type: none"> Kas kaugjuhtimispuldi tundlikkus on madal? Ekraanikuva on hägune ja kuva puudub? 	<ul style="list-style-type: none"> Kontrollige patareisid. Kui patareid on tühjad, vahetage need välja.
	<ul style="list-style-type: none"> Kaugjuhtimispuldi kasutamisel ei kuvata ekraanile midagi? 	<ul style="list-style-type: none"> Kontrollige, kas kaugjuhtimispult on kahjustatud. Kui see on nii, vahetage pult välja.
	Toas on päevavalguslamp?	<ul style="list-style-type: none"> Viige kaugjuhtimispult konditsioneerisiseosale lähemale. Lülitage fluorestsentslamp välja ja proovige uuesti kaugjuhtimispuldi kasutada.
Soojuspumba siseosast ei tule õhku	<ul style="list-style-type: none"> Siseosa õhu sisse- või väljalaskeavad on blokeeritud? 	<ul style="list-style-type: none"> Eemaldage takistused.
	<ul style="list-style-type: none"> Soojendusrežiimil on siseruumi temperatuur jõudnud seadistatud tasemele? 	<ul style="list-style-type: none"> Pärast seadistatud temperatuurini jõudmist ei puhu seade enam õhku välja.
	<ul style="list-style-type: none"> Lülitasite soojendusrežiimi äsja sisse? 	<ul style="list-style-type: none"> Külma õhu väljapuhumise vältimiseks käivitub siseosa alles paari minuti möödudes sisselülitusest alates, mis on täiesti tavapärane nähtus.

Tõrgete analüüs

Tõrge	Mida kontrollida	Lahendus
Soojuspump ei tööta	• Elektrikatkestus?	• Oodake, kuni elekter tagasi tuleb.
	• Kas pistik pole korralikult pistikupesasse ühendatud?	• Ühendage pistik uuesti.
	• Kaitselüliti aktiveerub sageli või sulavkaitse on läbi põlenud?	• Laske elektrikul kaitselüliti või sulavkaitse välja vahetada.
	• Juhtmed pole õigesti ühendatud?	• Laske elektrikul juhtmestik üle vaadata või välja vahetada.
	• Seade on taaskäivitatud kohe pärast seiskamist?	• Oodake 3 minutit, seejärel lülitage seade uuesti sisse.
	• Kas kaugjuhtimispuldi funktsiooniseadistus on õige?	• Lähtestage funktsioon.
Soojuspumba siseosa õhu väljalaskevast tuleb auru välja	• Toa temperatuur ja niiskustase on kõrged?	• Siseõhku jahutatakse kiirelt. Mõne aja möödudes vähenevad toatemperatuur ja niiskustase ning aur kaob.
Seadistus-temperatuuri ei saa muuta.	• Seade töötab automaatrežiimil?	• Temperatuuri ei saa muuta automaatrežiimis. Kui soovite temperatuuri muuta, valige mõni muu töörežiim.
	• Teie soovitud temperatuur on kõrgem kui temperatuuri seadistusvahemik?	• Temperatuuri seadistusvahemik: 16 °C +30 °C.
Jahutuse (soojenduse) tõhusus pole hea.	• Elektripinge on liiga madal?	• Oodake kuni pinge taastub.
	• Filter on määrdunud?	• Puhastage filter.
	• Temperatuuri seadistus on õiges vahemikus?	• Seadistage temperatuur õigesse vahemikku.
	• Uksed ja aknad on avatud?	• Sulgege uksed ja aknad.

Tõrgete analüüs

Tõrge	Mida kontrollida	Lahendus
Seadmest evib lõhnu	<ul style="list-style-type: none">• Toas on lõhnaallikas, nagu näiteks mööbel, sigaretid jne.	<ul style="list-style-type: none">• Kõrvaldage lõhnaallikas.• Puhastage filter.
Soojuspumba töösse tekib äkitselt häireid	<ul style="list-style-type: none">• Häired - kas pikne, juhtmeta seade vms	<ul style="list-style-type: none">• Eemaldage seade elektrivõrgust, ühendage taas ja lülitage seade sisse.
Seadme välisosast tuleb auru	<ul style="list-style-type: none">• Kas soojendusrežiim on sisse lülitatud?	<ul style="list-style-type: none">• Seadme sulatamisel soojendusrežiimil võib seadmest väljuda auru, mis on tavapärane nähtus.
„Vee voolamise“ heli	<ul style="list-style-type: none">• Lülitasite soojuspumba äsja sisse või välja?	<ul style="list-style-type: none">• See heli tähendab, et jahutusaine voolab seadme sees, mis on tavapärane nähtus.
Pragunemisheli	<ul style="list-style-type: none">• Lülitasite soojuspumba äsja sisse või välja?	<ul style="list-style-type: none">• See heli tähistab paneeli ja teiste osade hõõrdumist, mille põhjustab temperatuuri muutumisest tulenev paisumine ja kahenemine.

Tõrgete analüüs

Veakood

Veakood	Lahendus
E5	Saab eemaldada seadme taaskäivitusega, kui ei siis võtke ühendust vastava eriala professionaaliga.
E8	Saab eemaldada seadme taaskäivitusega, kui ei siis võtke ühendust vastava eriala professionaaliga.
H6	Saab eemaldada seadme taaskäivitusega, kui ei siis võtke ühendust vastava eriala professionaaliga.
C5	Võtke ühendust vastava eriala professionaaliga.
F0	Võtke ühendust vastava eriala professionaaliga.
F1	Võtke ühendust vastava eriala professionaaliga.
F2	Võtke ühendust vastava eriala professionaaliga.
H3	Saab eemaldada seadme taaskäivitusega, kui ei siis võtke ühendust vastava eriala professionaaliga.
E1	Saab eemaldada seadme taaskäivitusega, kui ei siis võtke ühendust vastava eriala professionaaliga.
E6	Saab eemaldada seadme taaskäivitusega, kui ei siis võtke ühendust vastava eriala professionaaliga.

HOIATUS

Kui täheldate alltoodud nähtusi, lülitage soojuspump välja ja eemaldage viivitamatult elektrivõrgust. Seejärel võtke ühendust edasimüüjaga või teenindustehnikuga.

- Toitekaabel kuumeneb üle või on kahjustatud.
- Kuulete seadme töötamise ajal ebaharilikku heli.
- Kaitselüliti aktiveerub sageli.
- Soojuspumpist tuleb kõrbemislõhna.
- Seadme siseosa lekib.

Kui soojuspump töötab mittetavapäraustes tingimustes, võib see põhjustada rikkeid, elektrilööke või tulekahju.

Paigaldusmõõtmete skeem

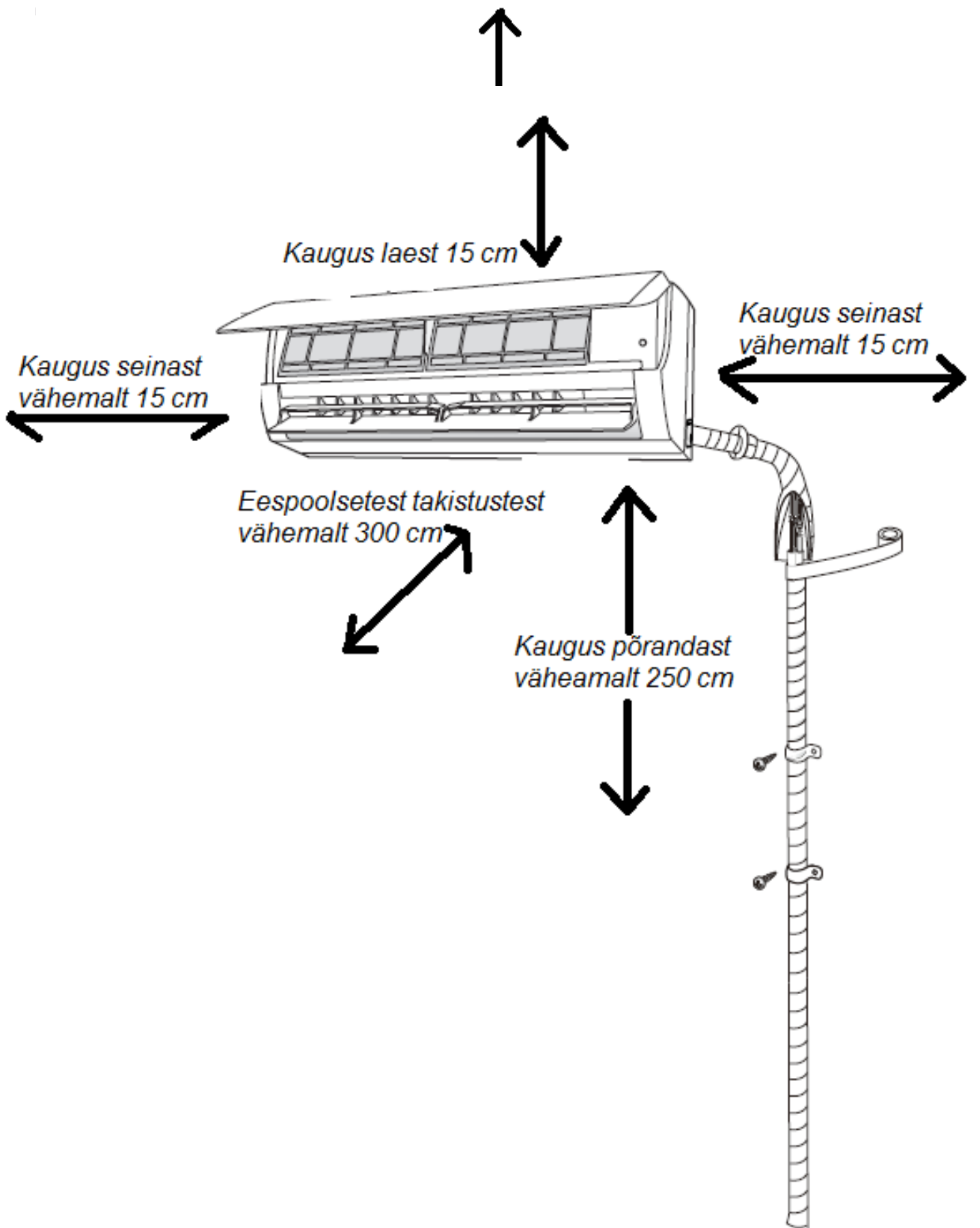

Seadme paigaldamise ohutusjuhised

Ohutuse tagamiseks lähtuge allolevatest punktidest.

Hoiatus!

- **Seadme paigaldamisel või liigutamisel tehke kindlaks, et Külmaaine ei pääseks välja..** Kui õhk või muud ained satuvad Külmaainesse siis jahutussüsteemi rõhk tõuseb ning kompressor võib lõhkeda. Vastasel juhul, võite viga saada
- **Seadme paigaldamisel või liigutamisel ärge pange Külmaaine paaki mingeid muid Külmaaineid, millel ei ole sama nimesilt või on kvalifikatsioonita.** Vastasel juhul võivad tekkida seadmes rikked ja seade ei pruugi töötada korrektselt.
- **Kui on vaja Külmaainet koguda seadme liigutamiseks või parandamiseks, siis tehke kindlaks, et seade töötab jahutus režiimis. Peale seda keerake klapp täielikult kõrgrõhu poolele (vedeliku klapp). Umbes 30-40 sekundit hiljem, keerake sama klapp madalarõhu poolele (gaasiklapp) koheselt pärast seda lõpetage seadme töö ja tõmmake välja toitekaabel. Pange tähele, et Külmaaine kogumise protsess ei tohiks kesta üle 1-minuti.** Kui Külmaaine kogumine võtab rohkem aega, siis õhk võib seguneda Külmaainega, mille tõttu tõuseb rõhk jahutussüsteemis, mis võib põhjustada kompressori lõhkemist.
- **Külmaaine kogumisel, tehke kindlaks, et vedeliku klapp ja gaasiklapp on täielikult suletud. Samuti tehke kindlaks, et toitekaabel on välja tõmmatud enne ühendustoru eemaldamist.** Kui kompressor töötab siis kui klapp on lahti ja ühendustoru ei ole ühendatud siis võib jahutussüsteemi sattuda õhk, mille tõttu tõuseb rõhk jahutussüsteemis mis võib põhjustada kompressori lõhkemist.
- **Seadme paigaldamisel, tehke kindlaks, et ühendustoru on tugevalt ühendatud enne kompressori tööle panemist.** Kui kompressor töötab siis kui klapp on lahti ja ühendustoru ei ole ühendatud siis võib jahutussüsteemi sattuda õhk, mille tõttu tõuseb rõhk jahutussüsteemis, mis võib põhjustada kompressori lõhkemist.
- **Ärge paigaldage seadet kohta, kus võib olla lekkinud söövitavat või tuleohtlikku gaasi.** Kui seadme ümber on lekkinud gaasi, siis see võib põhjustada plahvatuse või mõnda muud õnnetust.
- **Ärge kasutage pikendusjuhtmeid elektriühendustes. Kui juhe ei ole piisavalt pikk, siis palun kontakteeruda kohaliku autoriseeritud hoolduskeskusega ja küsida parajalt pikka juhet.** Halvad ühendused võivad tekitada elektrilööki või tulekahju.
- **Kasutage korrektseid ja spetsiifilisi juhtmeid ühenduste tegemisel sise- ja välisseadme vahel.** Kohandage juhtmed nii, et neid tõmmates juhtmeotsad ei põhjusta seadmele kahju. Juhtmed, mis ei ole piisavalt mahuvõimsad, halvad juhtme ühendused või lahtised juhtmeotsad võivad tekitada elektrilööki või tulekahju.

Paigaldustööriistad

1 Lood	2 Kruvikeeraja	3 Lööktrell
4 Trelli puur	5 Toruekspander	6 Dünamovõti
7 Mutrivõti	8 Torulõikur	9 Lekkeandur
10 Vaakumpump	11 Manomeeter	12 Universaalne mõõtur
13 Kuuskantvõti	14 Mõõdulint	

Märkus

- Ärge kasutage toitekaableid, mis pole tehtud sellele seadmele

Paigalduskoha valimine

Seadme paigaldamine allkirjeldatud kohtadesse võib põhjustada tööhäireid. Kui antud kohta paigaldamine on hädavajalik, võtke ühendust kohaliku edasimüüjaga:

1. Koht, kus asuvad tugevad soojusallikad, aurud, süttivad või plahvatavad gaasid või lenduvad võõrkehad.
2. Koht, kus asuvad kõrgsageduslikud seadmed (keevitusagregaat või meditsiinilised seadmed)
3. Rannikupiirkond.
4. Koht, mille õhus on õli või õliaure.
5. Koht, kus on väävligaasi.
6. Muud eritingimustega kohad.
7. Seadet ei tohi paigaldada pesukööki.

1. Õhu sisselaske ava ees ei tohi olla takistusi.
2. Valige koht, kus kondenseerunud vesi saab vabalt ära liikuda seadmest.
3. Valige koht, mis on sobivads kauguses välisosast ja vooluallikast.
4. Valige koht, mis on lastele kättesaadamatu.
5. Valige koht, mis peab vastu seadme raskusele.
6. Seade tuleb paigaldada maast vähemalt 2,5 meetri kõrgusele.
7. Ärge paigaldage seadet elektriseadme kohale.
8. Hoidke seade eemal fluorentslambist..

Nõuded elektriühendustele

Ohutusjuhised

1. Seadet paigaldades järgige elektriohutuse reegleid.
2. Kohalikele ohutusreeglitele vastavalt kasutage sobiva võimsusega elektrivõrku ja kaitselüliti.
3. Veenduge, et elektrivõrgu võimsus vastab soojuspumpi nõuetele. Ebastabiilne elektripingeline või vale kaabeldus või tööhäire. Enne õhu konditsioneeride kasutamist paigaldage sobiva suurusega elektrikaablid.
4. Ühendage voolu all olev juhe, neutraali juhe ja maandusjuhe.
5. Enne elektritööde tegemist lahutage paigalduskoha elekter.
6. Ärge ühendage seadet elektrivõrku enne paigalduse lõpetamist.
7. Kui toitekaabel on kahjustatud, tuleb see ohtude vältimiseks lasta välja vahetada kas tootjal, teenindustehnikul või sarnase väljaõppega isikul.
8. Jahutusahela temperatuur on kõrge, mistõttu hoidke ühendusjuhe vasktorust eemale.
9. Seade tuleb paigaldada vastavalt riiklikele elektriühenduste reeglitele.
10. Seade tuleb paigaldada ruumi, mille pindala on suurem kui "X" m² (**vaadake tabel 1**).



Pidage meeles, et seade on täidetud tuleohtliku Külmaainega R32.

Ebapädev seadme kasutamine võib seade ohtu ümberolevad inimesed ja seadme töövalmiduse.

Nõuded maandusele

1. Soojuspump on esimese klassi elektriseade. Elektrik peab selle õigesti maandama spetsiifilise maandusseadmega. Veenduge, et maandus on õigesti tehtud, vastasel juhul võite saada elektrilöögi.
2. Soojuspumba kollane-roheline juhe on maandusjuhe, mida ei tohi kasutada muudel eesmärkidel.
3. Maanduse takistus peab vastama riiklikele elektriohutuse nõuetele.
4. Seade tuleb paigaldada nii, et pääs pistiku juurde on vaba.
5. Juhtmete juurde tuleb paigaldada turvalüliti, mille kontaktide vaheline kaugus on vähemalt 3 mm.

Seadme siseosa paigaldamine

1. samm: paigalduskoha valimine

Soovitage kliendile paigalduskoht ja kinnitage see kliendiga.

2. samm: seinaraami paigaldus

Riputage seinaraam seinale, reguleerige loodiga horisontaalsesse asendisse ja märkige seinale kruvikinnituse aukude asukoht.

Puurige lööktrelliga seina augud kruvide jaoks (trelli puuri suurus peab olema sama, mis plastmasstüüblil) ning seejärel täitke avad laiendusvahuga.

Kinnitage raam seina külge isekeermestuvate kruvidega (ST4.2X25TA) ja kontrollige seejärel raami tõmmates, kas see on kindlalt paigal. Kui plastmassist tüübel augus liigub, puurige uus auk.

3. samm: toruava tegemine

1. Valige toruava asend vastavalt väljalasketoru suunale. Toruava peab asuma seinaraamist veidi allpool, nagu allpool kujutatud.

AWI/AWO-20HRDC1A 、 AWI/AWO-40HRDC1A:

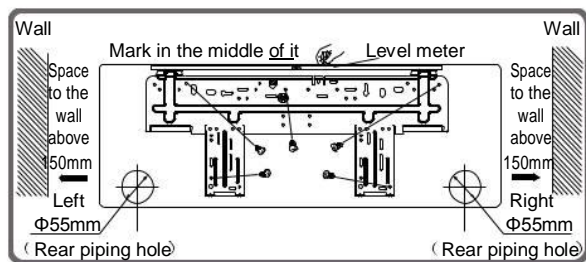

AWI/AWO-60HRDC1A 、 AWI/AWO-80HRDC1A:

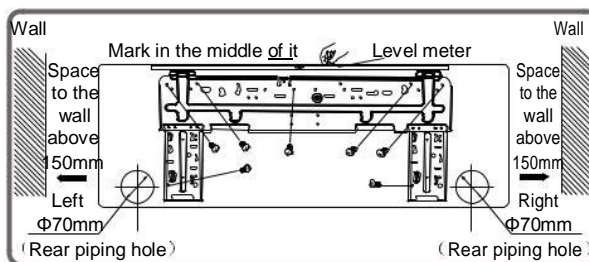

2. Tehke toruava läbimõõduga $\Phi 55$ või $\Phi 70$ väljalasketoru jaoks valitud asukohta. Et äravool oleks sujuv, tehke toruava kallakuga allapoole ja väljapoole, nurgaga $5-10^\circ$.

Seadme siseosa paigaldamine

Märkus:

- Pöörake tähelepanu tolmu tekkimise vältimisele ja võtke kasutusele abinõud ava tegemisel.
- Plastmasstüübid ei kuulu tarnesse ja need tuleb osta kohalikust kaubandusvõrgust.

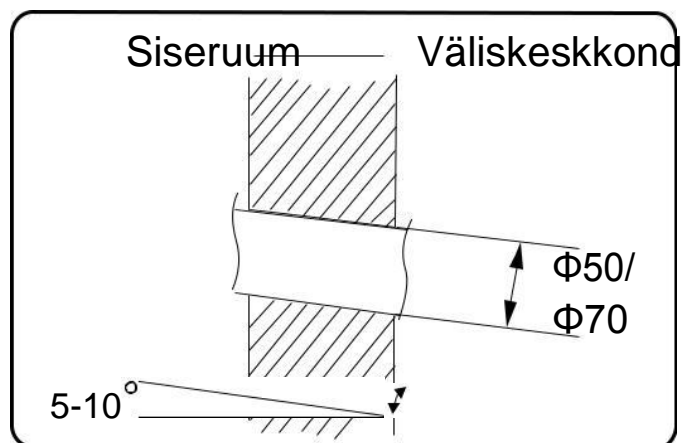

4. samm: kondensaadi toru

1. Toru saab viia välja kas paremalt küljelt, tagakülje paremalt poolt, vasakult küljelt või tagakülje vasakult poolt.

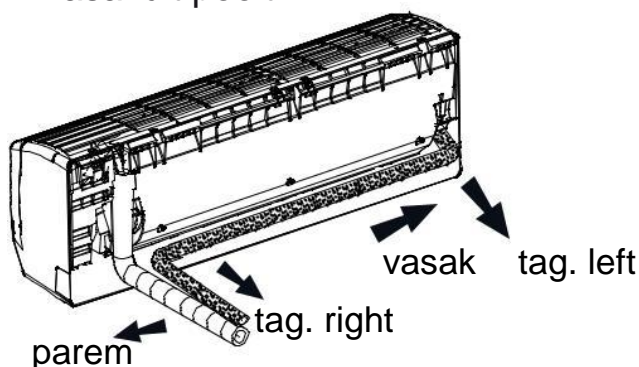

2. Kui soovite toru välja viia vasakult või paremale, tehke korpusesse vastavatesse kohtadesse avad.

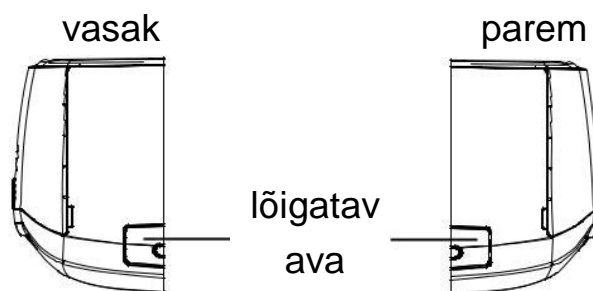

5. samm: toru ühendamine seadme siseosaga

1. Viige toru vastava lehterservajuurde.

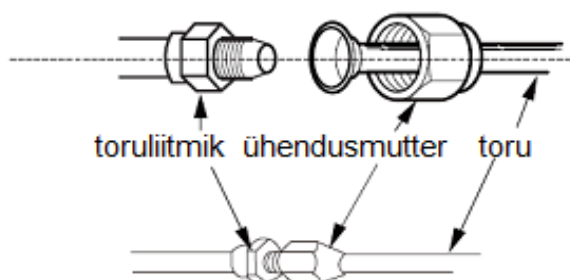

2. Kinnitage mutter käega.

3. Vaadake kinnitusemomenti järgmisel lehelt. Asetage mutrivõti toruliitmikule ja dünamovõti ühendusmutrile. Kinnitage mutter dünamovõtmega.

Seadme siseosa paigaldamine

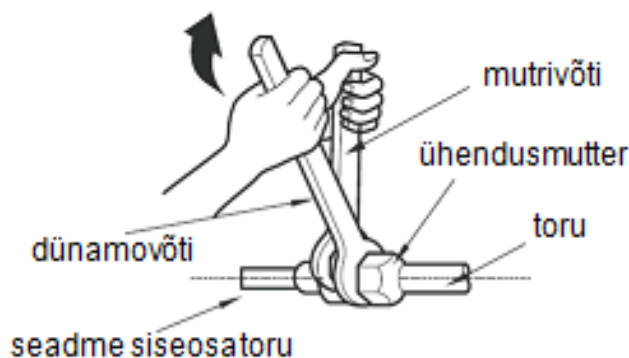

Kuuskantnutri läbimõõt	Kinnitusemoment (Nm)
Φ 6	15~20
Φ 9.52	30~40
Φ 12	45~55
Φ 16	60~65
Φ 19	70~75

4. Mähkige siseosa toru ja toruliitmik isoleertoruga ning seejärel teibiga.

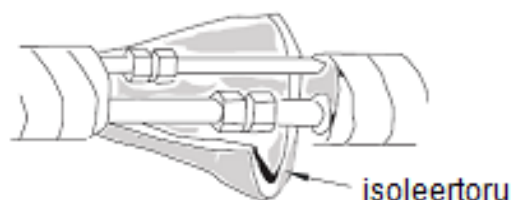

6. samm: äravoolutoru paigaldamine

1. Ühendage äravoolutoru seadme siseosa väljalasketoruga.
2. Mässige liitekohaga ümber teip.

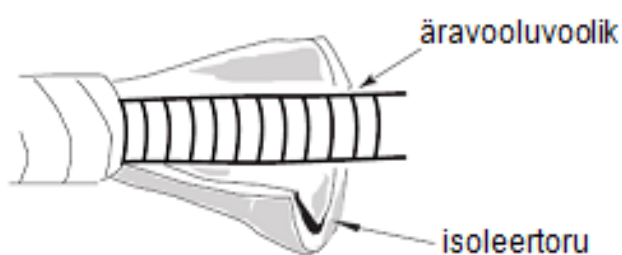

Märkus:

- Paigaldage isoleertoru toasisesele äravoolutorule kondensaadi tekkimise vältimiseks.
- Plastmasstüüblid ei kuulu tarnesse.

7. samm: seadme siseosa juhtme ühendamine

1. Avage paneel, kravige lahti ja eemaldage juhtmekatte kruvi ja võtke kate ära.

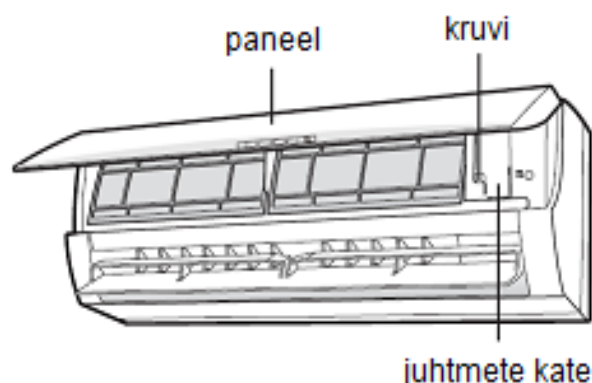

Seadme siseosa paigaldamine

2. Viige elektrijuhe läbi seadme siseosa läbiviiguava ja tõmmake esiküljelt välja.

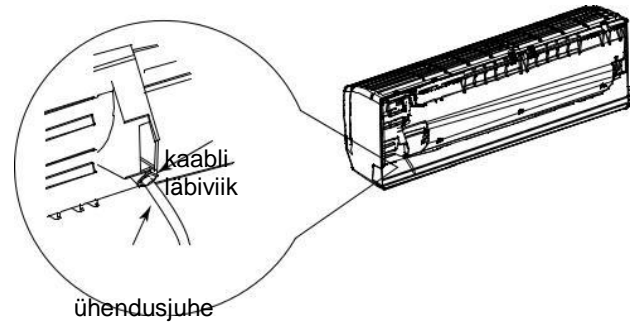

Eemaldage juhtmeklamber, ühendage ühendusjuhe klemmi külge vastavalt värviskeemile. Keerake kruvi kinni ja kinnitage ühendusjuhe juhtmeklambriga

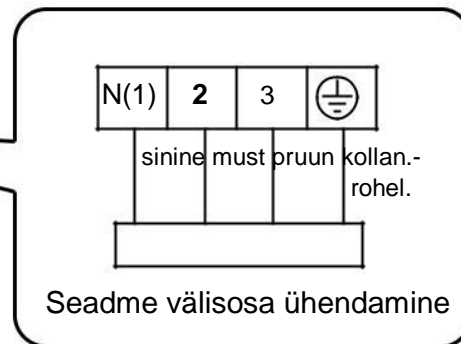
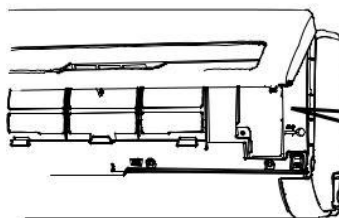

4. Pange juhtmete kate tagasi ja kinnitage kruviga.
5. Sulgege paneel.

Märkus:

- Seadme sise- ja välisosa kõik juhtmed ja kaablid peab paigaldama elektrik.
- Kui elektrijuhe pole piisavalt pikk, võtke ühendust edasimüüjaga uue tellimiseks.
- Ärge juheta ise pikendage.
- Pistikuga soojuspumpi puhul peab pääs pistiku juurde pärast paigaldamise lõppemist olema vaba.
- Ilma pistikuta soojuspumpi puhul tuleb elektriliinile paigaldada kaitselüliti. Õhulülitil peab olema turvalüliti, mille kontaktidevaheline kaugus peab olema suurem kui 3 mm.

Seadme siseosa paigaldamine

8. samm: toru kokkusidumine

1. Siduge teibiga kokku ühendustoru, elektrijuhe ja äravooluvoolik.

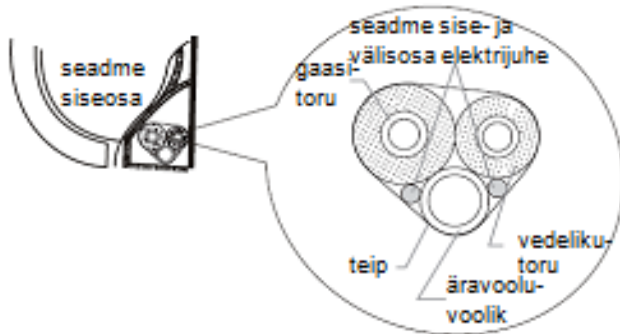

2. Kokkusidumisel jätke teatud osa äravooluvoolikust ja elektrijuhtmest paigalduse jaoks vabaks. Siduge osad kokku, eraldades seadme siseosa juhtme ja seejärel äravooluvooliku teatud kaugusel.

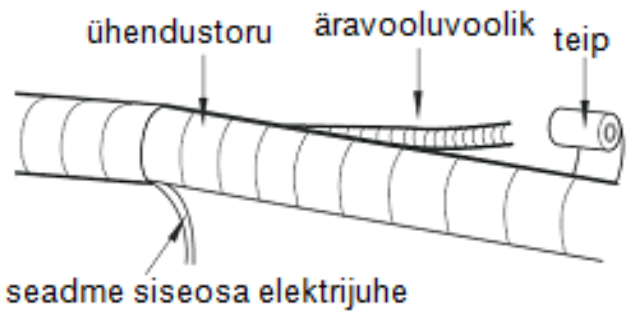

3. Siduge need ühtlaselt kokku.
4. Vedelikutoru ja gaasitoru tuleb siduda eraldi.

Märkus:

- Elektrijuhe ja juhtimisjuhe ei tohi ristuda ega olla millegi ümber mässitud.
- Äravooluvoolik tuleb siduda allosas.

9. samm: seadme siseosa kohaleriputamine

1. Asetage kokkumässitud torud seinatorusse ja viige läbi seinasse tehtud ava.
2. Asetage seadme siseosa seinale kinnitatud raamile.
3. Täitke torude ja seinava vaheline tühi ruum tihendusummiga.
4. Kinnitage seinatoru.
5. Kontrollige, kas seadme siseosa on paigaldatud kindlalt ja seinale lähedale.

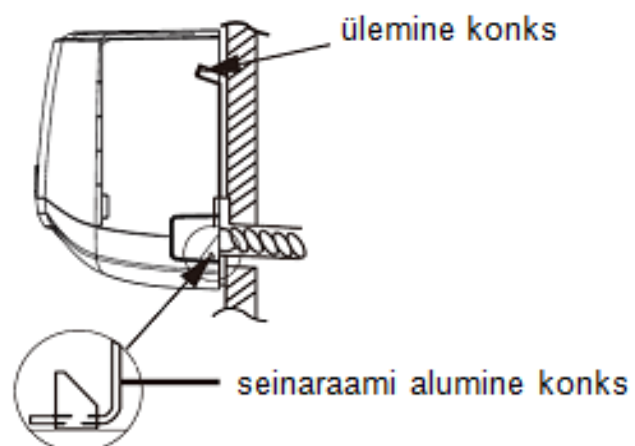
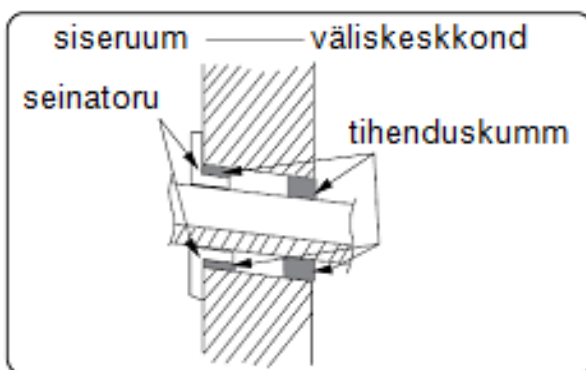

Märkus:

- Ärge painutage äravooluvoolikut liiga tugevasti, et voolikus ei tekiks ummistusi.

Paigaldusjärgne kontroll

Pärast paigalduse lõpetamist kontrollige järgnevat:

Kontrollitavad komponendid	Võimalikud tõrked
Kas seade on paigaldatud kindlalt?	Seade võib maha kukkuda, rappuda või müra teha.
Kas olete kontrollinud Külmaaine lekkimist?	Leke võib põhjustada ebapiisava jahutuse (soojenduse).
Kas torustik on piisavalt isoleeritud?	Ebapiisav isolatsioon võib põhjustada kondensatsiooni.
Kas äravool on piisav?	Ebapiisav äravool võib tekitada tilkumist seadmest.
Kas elektrivõrgu võimsus vastab seadme nõuetele?	Vale võimsus võib põhjustada tööhäireid.
Kas elektrijuhtmed ja torustik on õigesti paigaldatud?	Vale paigaldus võib põhjustada tööhäireid.
Kas seade on korrektselt maandatud?	Vale maandus võib tekitada lühiühenduse.
Kas elektrijuhe vastab nõudmistele?	Vale juhe võib tekitada tööhäireid.
Kas õhu sisse- ja väljalaskeavade ees on takistusi?	See võib põhjustada ebapiisava jahutuse (soojenduse).
Kas paigaldamisel tekkinud praht on koristatud?	Praht võib sattuda seadme sisemusse ja tekitada tööhäireid.
Kas ühendustoru gaasi- ja vedelikuklapid on täiesti avatud?	Suletud klapid võivad põhjustada seadme tööhäireid.
Kas torude sisse- ja välja liikumise ava on kaetud kinni?	See võib põhjustada ebapiisava jahutuse (soojenduse).

Talitluse katsetamine

1. Ettevalmistused talitluse katsetamiseks

- (1) Klient kinnitab soojuspumpi heaks.
- (2) Selgitage kliendile soojuspumpi töö olulisemaid aspekte.

2. Talitluse katsetamise meetod

- (1) Ühendage seade elektrivõrku ja vajutage kaugjuhtimispuldi sisse/väljalülitusnuppu.
- (2) Vajutage režiiminuppu režiimide AUTO (automaatrežiim), COOL (jahutus), DRY (kuivatus), FAN (ventilaator) ja HEAT (soojendus) valimiseks ja kontrollimaks, kas need töötavad tavapäraselt või mitte.
- (3) Kui ruumi temperatuur on madalam kui 16 °C, ei hakka soojuspump tööle jahutusrežiimis.

Ühendustoru konfiguratsioon

- Ühendustoru standardpikkus
 - 5 m, 7,5 m, 8 m.
- Minimaalne ühendustoru pikkus on:
 - seadmetele, mille standardne ühendustoru pikkus on 5m, ei ole
 - seadmetele, mille standardne ühendustoru pikkus on 7,5m ja 8m, on 3m
- Maksimaalne ühendustoru pikkus on:

Tabel 2 Maksimaalne ühendustoru pikkus

Ühik: m

Jahutusvõime	Pikkus	Jahutusvõime	Pikkus
5000Btu/h (1465W)	15	24000Btu/h (7032W)	25
7000Btu/h (2051W)	15	28000Btu/h (8204W)	30
9000Btu/h (2637W)	15	36000Btu/h (10548W)	30
12000Btu/h (3516W)	20	42000Btu/h (12306W)	30
18000Btu/h (5274W)	25	48000Btu/h (14064W)	30

- Külmaaine õli ja lisatava Külmaaine kogus pärast ühendustoru pikendamist
 - Kui ühendustoru on pikendatud 10 m võrra toru standardpikkusest, tuleb teil lisada 5 ml Külmaaine õli iga lisatud 5 m toru kohta.
 - Külmaaine lisamise arvutuskäik (vedelikutoru põhjal):
Lisatava Külmaaine kogus = vedelikutoru lisatud pikkus x lisatava Külmaaine kogus meetri kohta
 - Standardtoru pikkusele põhinedes lisage Külmaainet vastavalt tabelis toodud kogusele. Lisatava Külmaaine kogus meetri kohta erineb sõltuvalt vedelikutoru läbimõõdust. (Vaadake Tabel 3.)

Ühendustoru konfiguratsioon

Tabel 3. Lisatava Külmaaine (R32) lisamise kogus

Ühendustoru diameeter mm		Siseosa	Välisosa	
Vedelikutoru	Gaasitoru	Jahutamine ainult, jahutamine ja soojendamine (g / m)	Jahutamine (ainult) (g / m)	Jahutamine ja soojendamine (g / m)
Φ6	Φ9.5 or Φ12	16	12	16
Φ6 or Φ9.5	Φ16 or Φ19	40	12	40
Φ12	Φ19 or Φ22.2	80	24	96
Φ16	Φ25.4 or Φ31.8	136	48	96
Φ19	–	200	200	200
Φ22.2	–	280	280	280

Märkus: Lisatavad kogused ülaltoodud tabelis on soovituslikud

Tuleohtliku Külmaaine turvaline kasutamine

Paigaldaja kvalifikatsiooninõuded

- Paigaldajatel, kes käivad ringi jahtussüsteemiga, peab olema valideeritud sertifikaat, mis on väljastatud vastava valdkonna ohutusnõuetele spetsialiseerunud ameti poolt. Kui parandustööd viib läbi mõni teine paigaldaja, siis peab olema seal juures teine sertifikaadiga tunnustatud paigaldaja.
- Paigaldustööd võib läbi viia ainult tootja poolt ette nähtud viisil.

Paigaldamise märkused

- Seade ei tohi töötada ruumis, kus on lahtine leek (tuleallikad, kivisöe või gaasi toimel töötav katel).
- Ühendustorusse augu puurimine ja selle põletamine on keelatud.
- Seade tuleb paigaldada ruumi, mille pindala on vastavuses alloleva tabeliga.
- Lekketest on kohustuslik peale paigaldust.

Tabel 1- Minimaalne ruumi pindala (m²)

Külmaaine kogus (kg)	<1,2	1,3	1,4	1,5	1,6	1,7	1,8	1,9	2	2,1	2,2	2,3	2,4	2,5
Põrandal	/	14,5	16,8	19,3	22	24,8	27,8	31	34,3	37,8	41,5	45,4	49,4	53,6
Akna kohal	/	5,2	6,1	7	7,9	8,9	10	11,2	12,4	13,6	15	16,3	17,8	19,3
Seina peal	/	1,6	1,9	2,1	2,4	2,8	3,1	3,4	3,8	4,2	4,6	5	5,5	6
Laes	/	1,1	1,3	1,4	1,6	1,8	2,1	2,3	2,6	2,8	3,1	3,4	3,7	4

Hooldamise märkused

- Veenduge, et seade oleks paigaldatud vastavuses eeltoodud tabeliga.
- Veenduge, et paigalduskoht oleks hästi ventileeritud.
 - Seadme tööajal peab olema pidev ventilatsioon ruumis tagatud.
- Veenduge, et paigalduskohas ei oleks lahtist leeki ega tuleallikaid.

Jootmine

- Kui teil on vaja keevitada või lõigata jahutussüsteemi torusid hoolduse käigus, siis lähtuge tegutsemisel järgnevalt:

Tuleohtliku Külmaaine turvaline kasutamine

- a. Lülitage seade välja ja eemaldage vooluvõrgust supply
- b. Eemaldage Külmaaine
- c. Vakumeerimine
- d. Puhastage N2 gaasiga
- e. Lõikamine või keevitamine

- Külmaaine tuleb koguda selleks mõeldud mahutisse.
- Veenduge, et vaakumpumba väljalaske lähedal pole lahtist leeki.

Külmaaine lisamine

- Kasutage tööriistu, mis on mõeldud R32-ga kasutamiseks. Veenduge, et seadmes ei seguneks kaks erinevat Külmaainet.
- Külmaaine mahutit tuleb hoida püstises asendis kogu täitmise aja.
- Stehke seadmele märges, kui Külmaaine on lisatud.
- Ärge lisage üleliia palju Külmaainet seadmesse.
- Kui Külmaaine on seadmesse lisatud, siis kontrollige ega ei esineks lekkeid.

Ohutusjuhised transpordimiseks ja hoiustamiseks

- Kasutage tuleohtliku gaasi detektorit enne kui avate pakendi.
- Hoidke seade eemal lahtisest leegist ja kohast, kus suitsetatakse.
- Nende protsesside läbiviimisel lkähtuge kohalikest seadustest ja piirangutest.

Toru pikendamine

Märkus:

Toru vale pikendamine on peamine Külmaaine lekke põhjus. Tehke torupikendus alltoodud samme järgides:

A: Lõigake toru maha

- (1) Veenduge, et toru on õige pikkusega vastavalt seadme siseosa ja välisosa vahelisele kaugusele
- (2) Lõigake toru torulõikuriga õigesse pikkusesse.

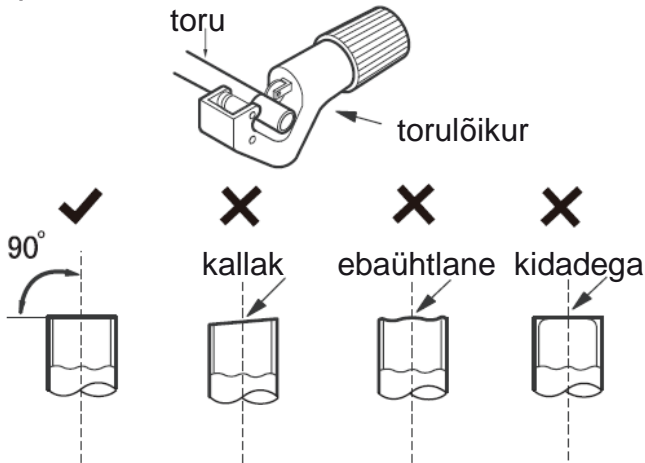

B: Eemaldage lõikelaastud ja kidad

- (3) Eemaldage lõikelaastud ja kidad lihvimisseadmega ja veenduge, et lõikepuru ei satuks toru sisse.

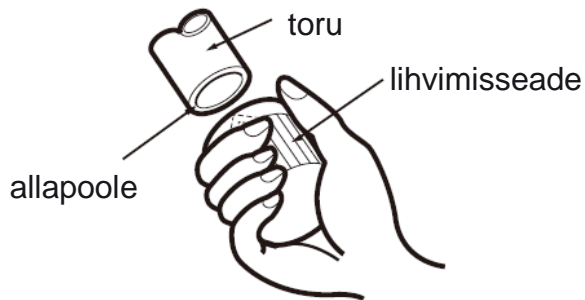

C: Katke toru sobiliku isoleertoruga

D: Kinnitage torule ühendusmutter

- (4) Eemaldage ühendusmutter siseruumi ühendustorult ja

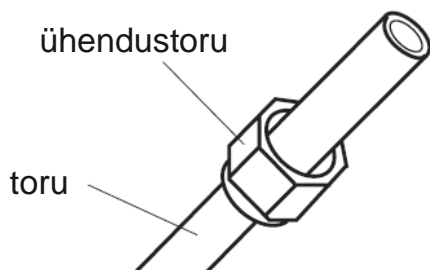

E: Pordi laiendamine

- (5) Laiendage port ekspanderiga.

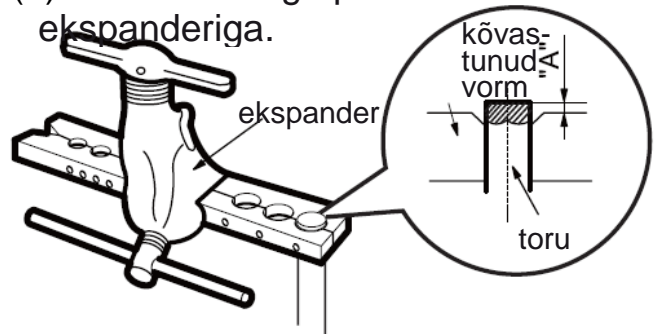

Märkus:

„A“ on erinev sõltuvalt läbimõõdust, vt allolevat tabelit:

Välisläbimõõt (mm)	A (mm)	
	Maks.	Min.
Φ6 - 6.35(1/4")	1.3	0.7
Φ9.52(3/8")	1.6	1.0
Φ12-12.7(1/2")	1.8	1.0
Φ15.8-16(5/8")	2.4	2.2

F: Kontrollimine

Kontrollige laienduspori kvaliteeti. Kui täheldate vigu, laiendage port uuesti järgides ülaltoodud samme.

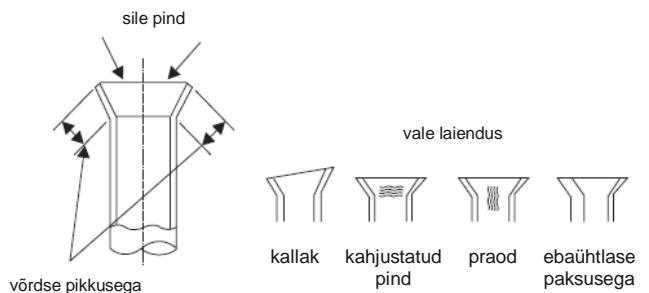

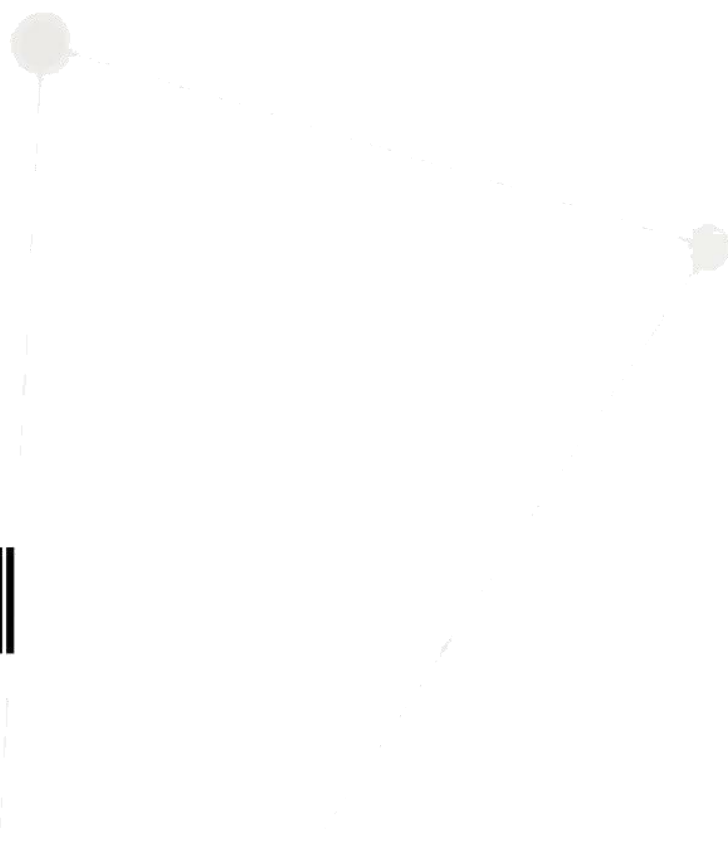
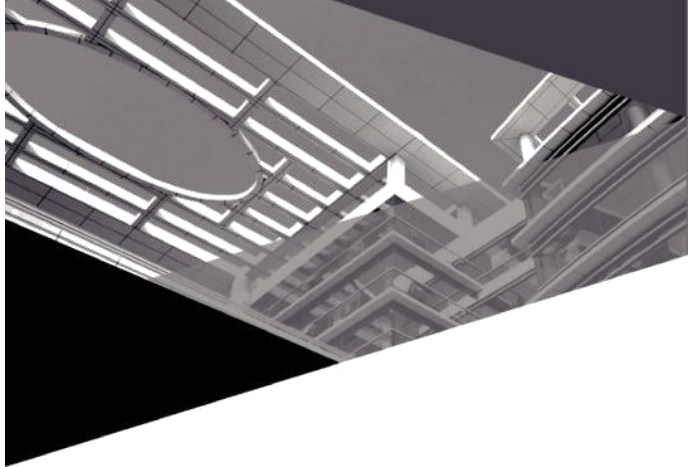

66129927620



ÕHKSOOJUSPUMP

Kasutusjuhend

Split tüüpi õhksoojuspump



Täname Teid, et valisite meie toote. Palun lugege käesolevat kasutusjuhendit hoolikalt ning hoidke see alles edaspidiseks kasutamiseks.

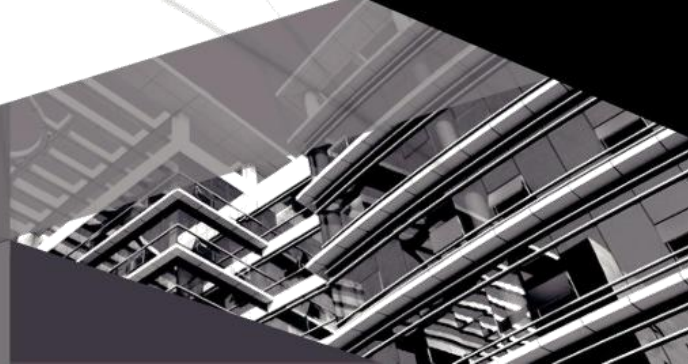

AWO-20HRDC1A

AWO-40HRDC1A

AWO-60HRDC1A

AWO-80HRDC1A

Sisukord

Märkused kasutamise kohta

Külmaaine	1
Ohutusjuhised	2
Osade kirjeldus	7

Paigaldamise märkused

Tuleohtliku külmaaine turvaline kasutamine	8
Paigaldusmõõtmete skeem	10
Seadme paigaldamise ohutusjuhised....	11
Paigaldustööriistad	12
Paigalduskoha valimine	12
Nõuded elektriühendustele	13

Paigaldamine

Välisosa paigaldamine	14
Vakumeerimine	17
Lekete tuvastamine	17
Paigaldusjärgne kontroll	18

Talitluskatse

Talitluskatse.....	18
--------------------	----

Kinnitamine

Ühendustoru paigaldamine	19
Toru laiendamise meetod	21

Seadet tohivad järelvalve all kasutada 8-aastased ja vanemad lapsed ning vähenenud füüsiliste, aistinguliste või vaimsete võimetega isikud, kellel pole kogemusi ega teadmisi seadme kasutamise kohta juhul, kui neile on selgitatud seadme ohutut kasutamist ja nad mõistavad seadme kasutamise seotud ohte. Lastel pole lubatud seadmega mängida. Lastel pole lubatud seadet puhastada ega kasutada ilma järelvalveta.



Selle sümboliga tähistatakse tooteid, mida ei tohi EL-is olmeprügi hulka visata. Keskkonna või inimeste tervise kahjustamise ärahoidmiseks viige seade vastavasse kogumiskeskusesse, soodustamaks materjalide jätkusuutlikku taaskasutust. Kasutatud seadme tagastamiseks viige seade kogumiskeskusesse või võtke ühendust edasimüüjaga, kes teile seadme müüs. Nemed viivad seadme keskkonnale ohutusse taaskasutuspunkti.

R32: 675

Sümbolite selgitus



OHT

Tähistab ohtlikku olukorda, mille vältimise korral võib tagajärjeks olla kellegi surm või tõsine vigastus.



HOIATUS

Tähistab ohtlikku olukorda, mille vältimise korral võib tagajärjeks olla kellegi surm või tõsine vigastus.



ETTEVAATUST

Tähistab ohtlikku olukorda, mille vältimise korral võib tagajärjeks olla kellegi viga saamine.



MÄRKUS

Tähistab olukordi, mis ei pruugi olla ohtlikud, kuid mille tagajärjeks võib olla vara kahjustamine.

Palun lugege seda hoiatuslehte hoolikalt enne seadme kasutamist.



Seadme on täidetud tuleohtliku gaasiga (R32).

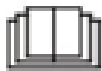

Enne kasutamist lugege käesolevat kasutusjuhendit.



Enne paigaldamist lugege paigaldusjuhendit.



Enne parandamist lugege hooldusjuhendit.

Joonised selles kasutusjuhendis võivad erineda tegelikust seadmest. Seadme kasutamisel lähtuge seadmest endast, mitte juhendis väla toodud joonistest.

Külmaaine

- Seadmes ringleb kindel külmaaine: fluoriid R32, mis on spetsiaalselt puhastatud. Külmaaine on tuleohtlik ja lõhnatu – teatud tingimustel võib külmaaine süttida ja plahvatada. Ainel on madala süttivus, selleks on vajalik kokkupuudet leegiga.
- Võrreldes tavaliste külmaainetega on R32 mittesaastav aine, mis ei oma otsest ohtu osoonikihile. Panus kasvuhoone efekti tekkimisele on samuti madalam. R32-l on väga head termodünaamilised omadused, seetõttu on see külmaaine väga energiatõhus. Sellest tulenevalt vajavad seadmed ka koguseliselt seda ainet vähem.

HOIATUS:

Ärge proovige kiirendada sulatamisprotsessi – tehke seda tootja poolt ette nähtud tempos. Paranduste tegemiseks võtke ühendust lähima hoolduskeskusega. Kõik parandused, mis on tehtud mittekvalifitseeritud isikute poolt, võivad olla ohtlikud.

Hoiustage seadet kohas, kus puuduks võimalus kontaktiks lahtise leegi või elektriradiaatoriga.

Ärge augustage ega põletage seadet.

Seadet tuleks hoiustada ja paigaldada ruumi, mis on suurem kui X m² (tabel 1.)

Arvestage sellega, et seadmes olev külmaaine R32 on lõhnatu!

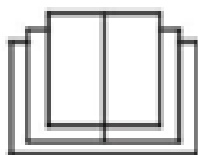

⚠ HOIATUS

Kasutamine ja hooldus

- Seadet tohivad järelvalve all kasutada 8-aastased ja vanemad lapsed ning vähenenud füüsiliste, aistinguliste või vaimsete võimetega isikud, kellel pole kogemusi ega teadmisi seadme kasutamise kohta juhul, kui neile on selgitatud seadme ohutut kasutamist ja nad mõistavad seadme kasutamisega seotud ohte.
- Lastel pole lubatud seadmega mängida.
- Lastel pole lubatud seadet puhastada ega kasutada ilma järelvalveta.
- Ärge ühendage soojuspumpa mitme kontaktiga pistikupesasse. Seda tehes võite põhjustada tulekahju.
- Soojuspumba puhastamiseks eemaldage seade elektrivõrgust. Vastasel juhul võite saada elektrilöögi.
- Kui toitekaabel on kahjustatud, tuleb see ohtude vältimiseks lasta välja vahetada kas tootjal, teenindustehnikul või sarnase väljaõppega isikul.
- Elektrilöögi vältimiseks ärge peske soojuspumpa veega.
- Ärge pihustage vett seadme siseosale. Sellega võite põhjustada elektrilöögi või seadme rikkimineku.
- Pärast filtri eemaldamist ärge puudutage labasid, vigastuste vältimiseks.
- Ärge kasutage leegisoojust ega fööni filtri kuivatamiseks deformeerumise ja tulekahju ärahoidmiseks.



HOIATUS

- Hooldustöid tohivad teha väljaõppinud tehnikud. Vastasel juhul võib tulemuseks olla vigastus või kahjustused.
- Ärge proovige soojuspumpa ise parandada. Sellega võite põhjustada elektrilöögi või seadme rikkimineku. Kui soojuspumba parandamine osutub vajalikuks, võtke ühendust oma edasimüüjaga.
- Ärge sirutage sõrmi ega muid objekte õhu sisse- ega väljalaskeavadesse. Vastasel juhul võib tulemuseks olla vigastus või kahjustused.
- Ärge blokeerige õhu sisse- ega väljalaskeavasid. See võib põhjustada seadme rikkimineku.
- Ärge pritsige vett kaugjuhtimispuldile, vastasel juhul läheb pult rikki.
- Kui täheldate alltoodud nähtusi, lülitage soojuspump välja ja eemaldage viivitamatult elektrivõrgust. Seejärel võtke ühendust edasimüüjaga või teenindustehnikuga.
 - Toitekaabel kuumeneb üle või on kahjustatud.
 - Kuulete seadme töötamise ajal ebaharilikku heli.
 - Kaitselüliti aktiveerub sageli.
 - Soojuspumpast tuleb kõrbemislõhna.
 - Seadme siseosa lekib.
- Kui soojuspump töötab mittetavapärastes tingimustes, võib see põhjustada rikkeid, elektrilööke või tulekahju.
- Kui seadme avariinupust sisse või välja lülitate, vajutage seda nuppu isoleermaterjalist objektiga ja mitte metallobjektiga.
- Ärge astuge seadme välisosa ülapaneelele ega asetage sinna raskeid objekte. Selle tulemuseks võivad olla vigastused või kahjustused.

HOIATUS

Ühenduste tegemine

- Seadet tohivad paigaldada väljaõppinud tehnikud. Vastasel juhul võib tulemuseks olla vigastus või kahjustused.
- Seadet paigaldades järgige elektriohutuse reegleid.
- Kohalikele ohutusreeglitele vastavalt kasutage sobiva võimsusega elektrivõrku ja kaitselüliti.
- Paigaldage rikkevoolu kaitselüliti. Seda mitte tehes võite põhjustada seadme rikkimineku.
- Juhtmete juurde tuleb paigaldada turvalüliti, mille kontaktide vaheline kaugus on vähemalt 3 mm.
- Sobiva võimsusega kaitselüliti valimiseks vt allolevat tabelit. Kaitseautomaat peab olema varustatud nii koormuskaitse kui termokaitsmega, kaitsmaks seadet nii lühise kui ülekoormuse eest.
- Soojuspump tuleb õigesti maandada. Valesti tehtud maandus võib põhjustada elektrilöögi.
- Ära kasutage tundmatu päritoluga elektrikaablit.
- Veenduge, et elektrivõrgu võimsus vastab soojuspumpa nõuetele. Ebastabiilne elektripinge või vale kaabeldus või tööhäire. Enne soojuspumpa kasutamist paigaldage sobiva suurusega elektrikaablid.
- Ühendage pinge juhe, neutraali juhe ja maandusjuhe.
- Enne elektritööde tegemist lahutage paigalduskoha elekter.



HOIATUS

- Ärge ühendage seadet elektrivõrku enne paigalduse lõpetamist.
- Kui toitekaabel on kahjustatud, tuleb see ohtude vältimiseks lasta välja vahetada kas tootjal, teenindustehnikul või sarnase väljaõppega isikul.
- Jahutusahela temperatuur on kõrge, mistõttu hoidke ühendusjuhe vasktorust eemale.
- Seade tuleb paigaldada vastavalt riiklikele elektriühenduste reeglitele.
- Paigaldus tuleb teha vastavalt NEC ja CEC nõuetele ning paigaldajaks tohib olla vaid väljaõppinud elektrik.
- Soojuspump on esimese klassi elektriseade. Elektrik peab selle õigesti maandama spetsiifilise maandusseadmega. Veenduge, et maandus on õigesti tehtud, vastasel juhul võite saada elektrilöögi.
- Soojuspumpa kollane-roheline juhe on maandusjuhe, mida ei tohi kasutada muudel eesmärkidel.
- Maanduse takistus peab vastama riiklikele elektriohutuse nõuetele.
- Seade tuleb paigaldada nii, et pääs pistiku juurde on vaba.
- Seadme sise- ja välisosa kõik juhtmed ja kaablid peab paigaldama elektrik.
- Kui elektrijuhe pole piisavalt pikk, võtke ühendust edasimüüjaga uue tellimiseks. Ärge juheta ise pikendage.

HOIATUS

- Pistikuga soojuspumpa puhul peab pääs pistiku juurde pärast paigaldamise lõppemist olema vaba.
- Ilma pistikuta soojuspumpa puhul tuleb elektriliinile paigaldada kaitselüliti.
- Kui soovite soojuspumpa teise kohta viia, tohib seda teha vaid väljaõppinud isik. Vastasel juhul võib tulemuseks olla vigastus või kahjustused.
- Valige selline paigalduskoht, mis on laste käeulatuses väljas ning loomadest ja taimedest eemal. Kui seda pole võimalik tagada, paigaldage ohutuse tagamiseks kaitsetara.
- Seadme siseosa tuleb paigaldada seina lähedale.
- Tootja annab juhised paigalduse ja seadme kasutuse kohta.

Töötemperatuuri vahemik

	Seadme siseosa DB/WB(°C)	Seadme välisosa DB/WB(°C)
Maksimaalne jahutus	32/23	52/32
Maksimaalne soojendus	27/-	24/18

MÄRKUS:

- Töötemperatuuri vahemik soojuspumbal on -30°C ~ 52°C.

Osade kirjeldus

Välisosa

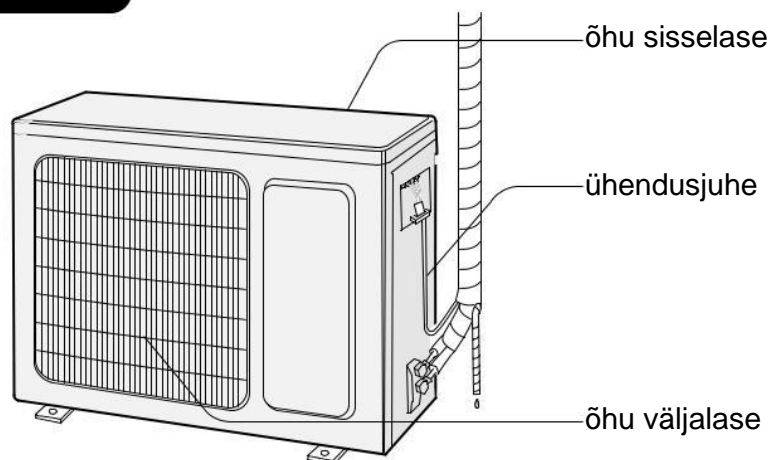

MÄRKUS:

Tegelik toode võib erineda ülaltoodud joonisest, lähtuge tegelikust tootest.

Tuleohtliku külmaaine turvaline kasutamine

Paigaldaja kvalifikatsiooninõuded

- Paigaldajatel, kes käivad ringi jahtussüsteemiga, peab olema pädevustunnistus, mis on väljastatud vastava valdkonna ohutusnõuetele spetsialiseerunud ameti poolt. Kui parandustöid viib läbi mõni teine paigaldaja, siis peab olema seal juures pädevustunnistusega paigaldaja.
- Paigaldustöid võib läbi viia ainult tootja poolt ette nähtud viisil.

Paigaldamise märkused

- Seade ei tohi töötada väikeses ruumis, kus on lahtine leek (tuleallikad, kivisöe või gaasi toimel töötav katel).
- Ühendustorusse augu puurimine ja selle põletamine on keelatud.
- Seade tuleb paigaldada ruumi, mille pindala on vastavuses alloleva tabeliga.
- Lekketest on kohustuslik peale paigaldust.

Tabel 1- Minimaalne ruumi pindala (m²)

Külmaaine kogus (kg)	<1,2	1,3	1,4	1,5	1,6	1,7	1,8	1,9	2	2,1	2,2	2,3	2,4	2,5
Põrandal	/	14,5	16,8	19,3	22	24,8	27,8	31	34,3	37,8	41,5	45,4	49,4	53,6
Akna kohal	/	5,2	6,1	7	7,9	8,9	10	11,2	12,4	13,6	15	16,3	17,8	19,3
Seina peal	/	1,6	1,9	2,1	2,4	2,8	3,1	3,4	3,8	4,2	4,6	5	5,5	6
Laes	/	1,1	1,3	1,4	1,6	1,8	2,1	2,3	2,6	2,8	3,1	3,4	3,7	4

Hooldamise märkused

- Veenduge, et seade oleks paigaldatud vastavuses eeltoodud tabeliga.
- Veenduge, et paigalduskoht oleks piisavalt ventileeritud.
 - Seadme tööajal peab olema pidev ventilatsioon ruumis tagatud.
- Veenduge, et paigalduskohas ei oleks lahtist leeki ega tuleallikaid.

Jootmine

- Kui teil on vaja joota või lõigata jahutussüsteemi torusid hoolduse käigus, siis lähtuge tegutsemisel järgnevalt:

Tuleohtliku külmaaine turvaline kasutamine

- a. Lülitage seade välja ja eemaldage vooluvõrgust
 - b. Eemaldage külmaaine
 - c. Vakumeerige
 - d. Puhuge läbi lämmastikuga
 - e. Lõigake või jootke
- Külmaaine tuleb koguda selleks mõeldud mahutisse.
 - Veendug, et vaakumpumba väljalaske lähedal pole lahtist leeki.

Külmaaine lisamine

- Kasutage tööriistu, mis on mõeldud R32-ga kasutamiseks. Veenduge, et seadmes ei seguneks kaks erinevat külmaainet.
- Külmaaine mahuti tuleb hoida püstises asendis kogu täitmise aja.
- Tehke seadmele märke, kui külmaaine on lisatud.
- Ärge lisage üleliia palju külmaainet seadmesse.
- Kui külmaaine on seadmesse lisatud, siis kontrollige ega ei esineks lekkeid.

Ohutusjuhised transpordimiseks ja hoiustamiseks

- Kasutage tuleohtliku gaasi detektorit enne kui avate pakendi.
- Hoidke seade eemal lahtisest leegist ja kohast, kus suitsetatakse.
- Nende protsesside läbiviimisel lähtuge kohalikest seadustest ja piirangutest.

Paigaldusmõõtmete skeem

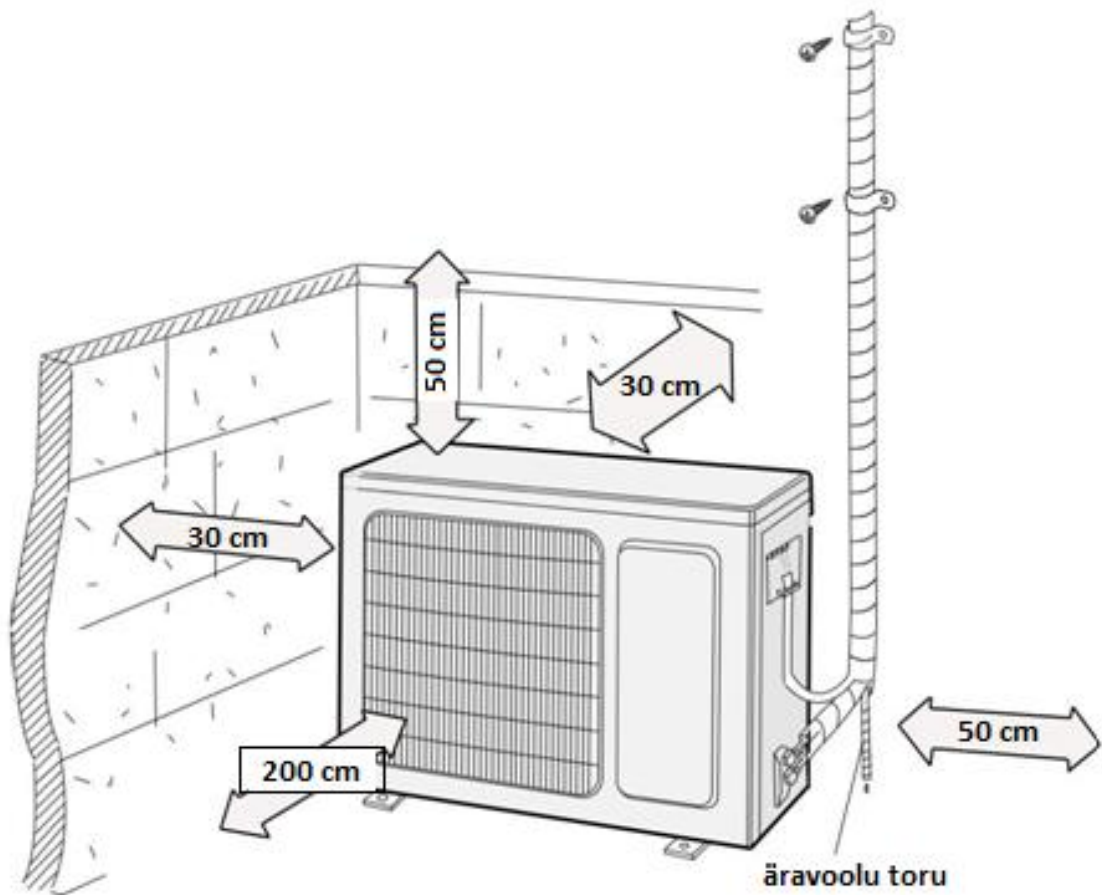

Seadme paigaldamise ohutusjuhised

Ohutuse tagamiseks lähtuge allolevatest punktidest.

⚠ Hoiatus!

- **Seadme paigaldamisel või liigutamisel tehke kindlaks, et külmaaine ei pääseks välja.** Kui õhk või muud ained satuvad külmaainesse siis jahutussüsteemi rõhk tõuseb ning kompressor võib lõhkeda. Vastasel juhul, võite viga saada
- **Seadme paigaldamisel või liigutamisel ärge pange külmaaine mahutisse mingeid muid külmaaineid, millel ei ole sama nimesilt või on kvalifikatsioonita.** Vastasel juhul võivad tekkida seadmes rikked ja seade ei pruugi töötada korrektselt.
- **Kui on vaja külmaainet koguda seadme liigutamiseks või parandamiseks, siis tehke kindlaks, et seade töötab jahutuse režiimis. Peale seda keerake klapp täielikult kõrgrõhu poolele (vedeliku klapp). Umbes 30-40 sekundit hiljem, keerake sama klapp madalarõhu poolele (gaasiklapp) koheselt pärast seda lõpetage seadme töö ja tõmmake välja toitekaabel. Pange tähele, et külmaaine kogumise protsess ei tohiks kesta üle 1-minuti.** Kui külmaaine kogumine võtab rohkem aega, siis õhk võib seguneda külmaainega, mille tõttu tõuseb rõhk jahutussüsteemis, mis võib põhjustada kompressori lõhkemist.
- **Külmaaine kogumisel, tehke kindlaks, et vedeliku klapp ja gaasiklapp on täielikult suletud. Samuti tehke kindlaks, et toitekaabel on välja tõmmatud enne ühendustoru eemaldamist.** Kui kompressor töötab siis kui klapp on lahti ja ühendustoru ei ole ühendatud siis võib jahutussüsteemi sattuda õhk, mille tõttu tõuseb rõhk jahutussüsteemis mis võib põhjustada kompressori lõhkemist.
- **Seadme paigaldamisel, tehke kindlaks, et ühendustoru on tugevalt ühendatud enne kompressori tööle panemist.** Kui kompressor töötab siis kui klapp on lahti ja ühendustoru ei ole ühendatud siis võib jahutussüsteemi sattuda õhk, mille tõttu tõuseb rõhk jahutussüsteemis, mis võib põhjustada kompressori lõhkemist.
- **Ärge paigaldage seadet kohta, kus võib olla lekkinud söövitavat või tuleohtlikku gaasi.** Kui seadme ümber on lekkinud gaasi, siis see võib põhjustada plahvatuse või mõnda muud õnnetust.
- **Ärge kasutage pikendusjuhtmeid elektriühendustes. Kui juhe ei ole piisavalt pikk, siis palun kontakteeruda kohaliku autoriseeritud hoolduskeskusega ja küsida parajalt pikka juhet.** Halvad ühendused võivad tekitada elektrilööki või tulekahju.
- **Kasutage korrektseid ja spetsiifilisi juhtmeid ühenduste tegemisel sise- ja välisseadme vahel.** Kohandage juhtmed nii, et neid tõmmates ei põhjusta seadmele kahju. Juhtmed, mis ei ole piisavalt mahuvõimsad, halvad juhtme ühendused või lahtised juhtmeotsad võivad tekitada elektrilööki või tulekahju.

Paigaldustööriistad

1 Lood	2 Kruvikeeraja	3 Lööktrell
4 Trelli puur	5 Toruekspander	6 Dünamovõti
7 Mutrivõti	8 Torulõikur	9 Lekkeandur
10 Vaakumpump	11 Manomeeter	12 Universaalne mõõtur
13 Kuuskantvõti	14 Mõõdulint	

Märkus

- Paigaldust tohib teostada pädev paigaldaja
- Ärge kasutage toitekaableid, mis pole tehtud sellele seadmele

Paigalduskoha valik

<u>Põhinõuded</u>	<u>Seadme välisosa</u>
<p>Seadme paigaldamine allkirjeldatud kohtadesse võib põhjustada tööhäireid. Kui antud kohta paigaldamine on hädavajalik, võtke ühendust kohaliku edasimüüjaga:</p> <ol style="list-style-type: none">1. Koht, kus asuvad tugevad soojusallikad, aurud, süttivad või plahvatavad gaasid või lenduvad võõrkehad.2. Koht, kus asuvad kõrgsageduslikud seadmed (keevitusagregaat või meditsiinilised seadmed)3. Rannikupiirkond.4. Koht, mille õhus on õli või õliaure.5. Koht, kus on väävligaasi.6. Muud eritingimustega kohad.7. Seadet ei tohi paigaldada pesukööki.	<ol style="list-style-type: none">1. Valige koht, kus müra ja õhu väljavool ei sega naabruskonda.2. Koht, kuhu paigaldate, peaks olema hästi ventileeritud ja kuiv, samuti ei tohi olla soojuspump päikese või tugeva tuule käes.3. Asukoht peaks olema piisavalt tugev, et kannatada soojuspumpa raskust.4. Tehke kindlaks, et järgite paigaldusmõõtmete skeemi nõudeid.5. Valige koht, mis on lastest, taimedest ja loomadest eemal. Kui see on vältimatu, siis pange soojuspumpa ümber aed.

Nõuded elektriühendustele

Ohutusjuhised

1. Seadet paigaldades järgige elektriohutuse reegleid.
2. Kohalikele ohutusreeglitele vastavalt kasutage sobiva võimsusega elektrivõrku ja kaitselüliti.
3. Veenduge, et elektrivõrgu võimsus vastab soojuspumpa nõuetele. Ebastabiilne elektripinge või vale kaabeldus või tööhäire. Enne soojuspumba kasutamist paigaldage sobiva suurusega elektrikaablid.
4. Ühendage voolu all olev juhe, neutraali juhe ja maandusjuhe.
5. Enne elektritööde tegemist lahutage paigalduskoha elekter.
6. Ärge ühendage seadet elektrivõrku enne paigalduse lõpetamist.
7. Kui toitekaabel on kahjustatud, tuleb see ohtude vältimiseks lasta välja vahetada kas tootjal, teenindustehnikul või sarnase väljaõppega isikul.
8. Jahutusahela temperatuur on kõrge, mistõttu hoidke ühendusjuhe vasktorust eemale.
9. Seade tuleb paigaldada vastavalt riiklikele elektriühenduste reeglitele.
10. Seade tuleb paigaldada ruumi, mille pindala on suurem kui "X"m² (**vaadake tabel 1**).



Pidage meeles, et seade on täidetud tuleohtliku külmaainega R32.

Ebapädev seadme kasutamine võib seade ohtu ümberolevad inimesed ja seadme töövalmiduse.

Nõuded maandusele

1. Soojuspump on esimese klassi elektriseade. Elektrik peab selle õigesti maandama spetsiifilise maandusseadmega. Veenduge, et maandus on õigesti tehtud, vastasel juhul võite saada elektrilöögi.
2. Soojuspumpa kollane-roheline juhe on maandusjuhe, mida ei tohi kasutada muudel eesmärkidel.
3. Maanduse takistus peab vastama riiklikele elektriohutuse nõuetele.
4. Seade tuleb paigaldada nii, et pääs pistiku juurde on vaba.
5. Juhtmete juurde tuleb paigaldada turvalüliti, mille kontaktide vaheline kaugus on vähemalt 3 mm.
6. Vooluringi katkemiseks vajalik voolutugevus on näidatud alltoodud tabelis. Õhulüliti peaks olema magnet- ja soojenduspaandlafunktsiooniga, see kaitseb vooluringi ülekoormuse ja katkemise eest. (Hoiatus: Ärge kasutage ainult korke, et vooluringi kaitsta)

Soojuspump	Kaitseautomaat
AWI/AWO-20HRDC1A 、 AWI/AWO-40HRDC1A	16A
AWI/AWO-60HRDC1A 、 AWI/AWO-80HRDC1A	25A

Välisosa paigaldus

1. Samm: Tehke soojuspumpa toetuspind kindlaks (valige see situatsioonist olenevalt)

1. Valige paigalduskoht maja struktuuri järgi.
2. Kindlustage soojuspumpa toetuspind.

Märkus:

- Kasutage kaitseabinõusid välisosa paigaldamisel.
- Tehke kindlaks, et toetuspind kannatab vähemalt 4-kordset seadme raskust.
- Välisosa tuleks paigaldada vähemalt 30 cm kõrgemale maapinnast, et vältida jääkahjustusi talvel.

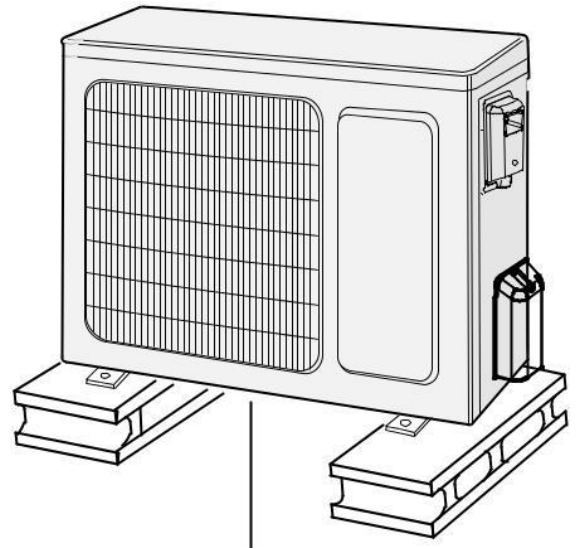

Vähemalt 30 cm maapinnast.

2. Samm: Paigaldage äravoolu ühendus (ainult jahutusseadmetele)

1. Ühendage välis äravoolu ühendus šassii auguga. (nagu näidatud pildil)
2. Ühendage äravooluvoolik äravooluavaga.

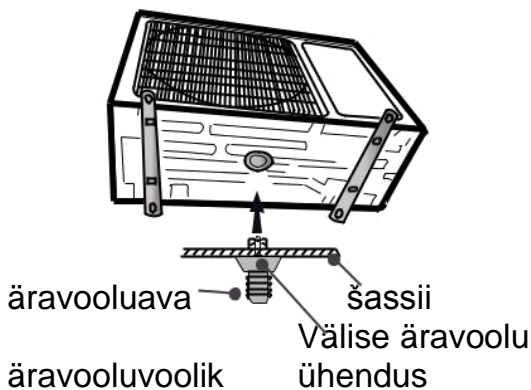

3.samm: Kinnitage välisosa

1. Asetage välisosa toetuspinnale.
2. Kinnitage välisosa kinnitusaugud poltidega.

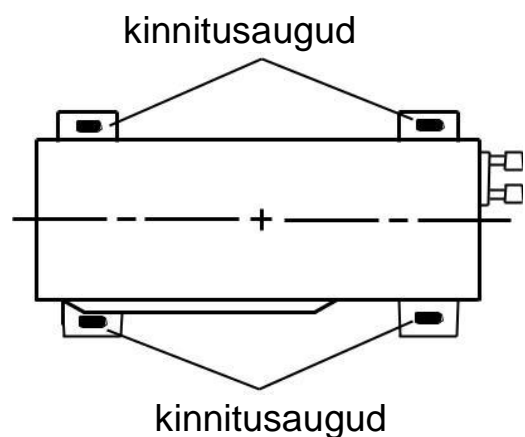

Välisosa paigaldamine

4. Samm: Ühendage sise- ja välistorud

1. Eemaldage välisosa parempoolse käepideme kruvid ja siis eemaldage käepide.

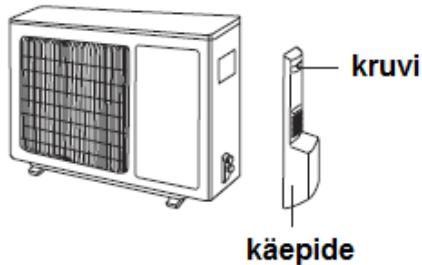

2. Eemaldage klapi keeratav kork ja ühendage ühendustoru teise toru *bellmouthiga*.

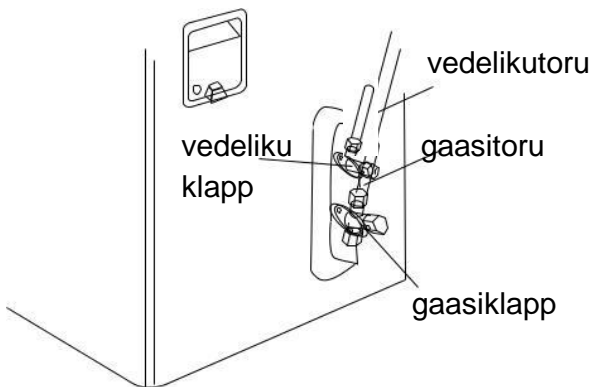

3. Viige toru vastava lehtserva juurde ja kinnitage mutter käega.

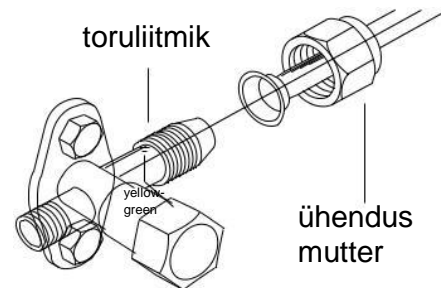

4. Kinnitage mutter dünamovõtmega. Vaadake kinnitusemomenti järgmiselt lehel.

Kuuskantmutri läbimõõt	Kinnitusemoment (N.m)
Φ 6	15~20
Φ 9.52	30~40
Φ 12	45~55
Φ 16	60~65
Φ 19	70~75

5. Samm: Seadme välisosa juhtme ühendamine

1. Eemaldage juhtmeklamber, ühendage ühendusjuhe klemmi külge (ainult jahutus ja soojendus seadmetele) vastavalt värviskeemile ja kinnitage juhtmed kruvidega.

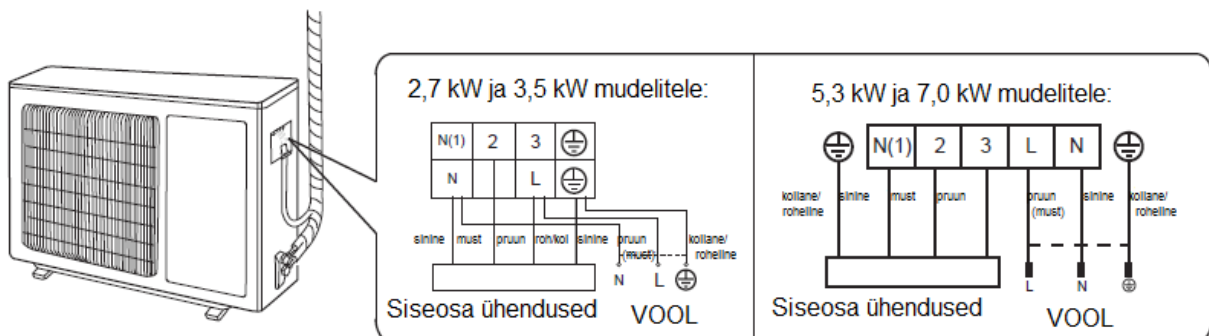

Märkus: Joonis on ainult juhendav (lähtuge enda seadmest)

Välisosa paigaldamine

2. Kinnitage elektrivoolu ja signaalijuhtimise juhtmed juhtmeklambriga.

Märkus:

- Pärast kruvi kindlustamist, tõmmake elektrivoolu juhett õrnalt, et kontrollida selle püsivust.
- Ärge kunagi lõigake elektrivoolu juhett lühemaks, et lühendada selle pikust

6. Samm: Korrastage torud

1. Torud peaksid olema paigutatud mööda seina mõistlikute painutustega, kui võimalik siis peidus. Toru painutamise miinimum raadius on 10cm.

2. Kui välisosa on kõrgemal kui seina auk siis peate torule tegema U-kujulise painutuse enne toru tuppa viimist, et takistada vihmavee sattumist toaruumidesse.

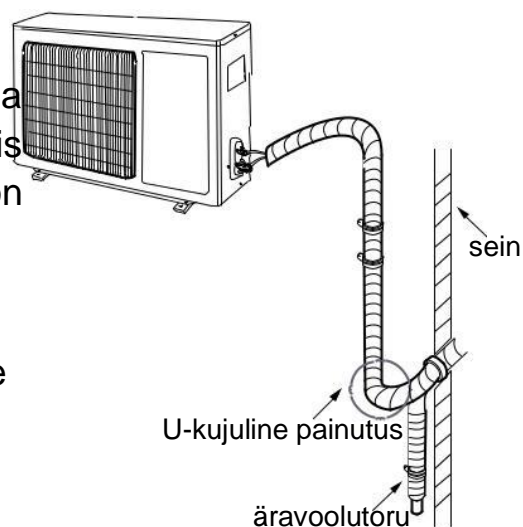

Märkus:

- Teisel pool seina peaks olema äravoolutoru madalam kui seadme pool.

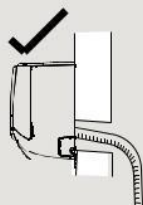

Äravoolutoru peab olema allapoole kaldu ning ei tohi olla kurviline.

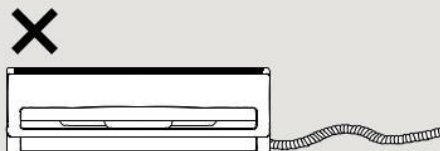
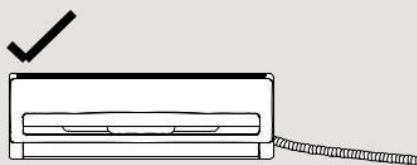

- Äravoolutoru ots ei tohi asetseda vees.

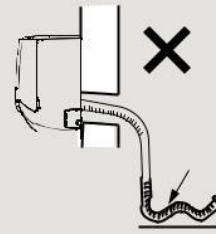
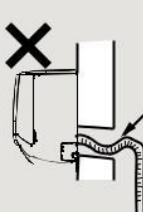
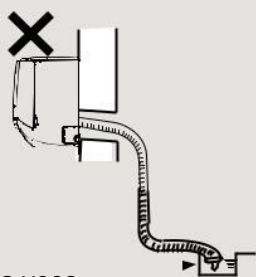

Vakumeerimine

Kasutage vaakumpumpa

1. Eemaldage vedeliku-, gaasi- ja külmaaine ventiili korgid.

2. Ühendage piesomeetri külmutusagensi laadimislaadimisvoolik külmaaine ventiili külge külmutusagensi laadimisventiili ja seejärel teine laadimisvoolik vaakumpumba külge.

3. Avage piesomeeter täielikult ja laske sel töötada

10-15 min, et kontrollida, kas rõhk püsib $-0,1\text{Mpa}$ sees.

4. Sulgege vaakumpump ja jälgige, kas näit püsib $-0,1\text{Mpa}$ sees. Kui näit langeb, siis on lekke võimalus.

5. Eemaldage piesomeeter, avage vedelikuventiil ja gaasiventiiil täielikult kuuskantvõtmega.

6. Pingutage ventiilide ja külmutusagensi laadimisventiili korke .

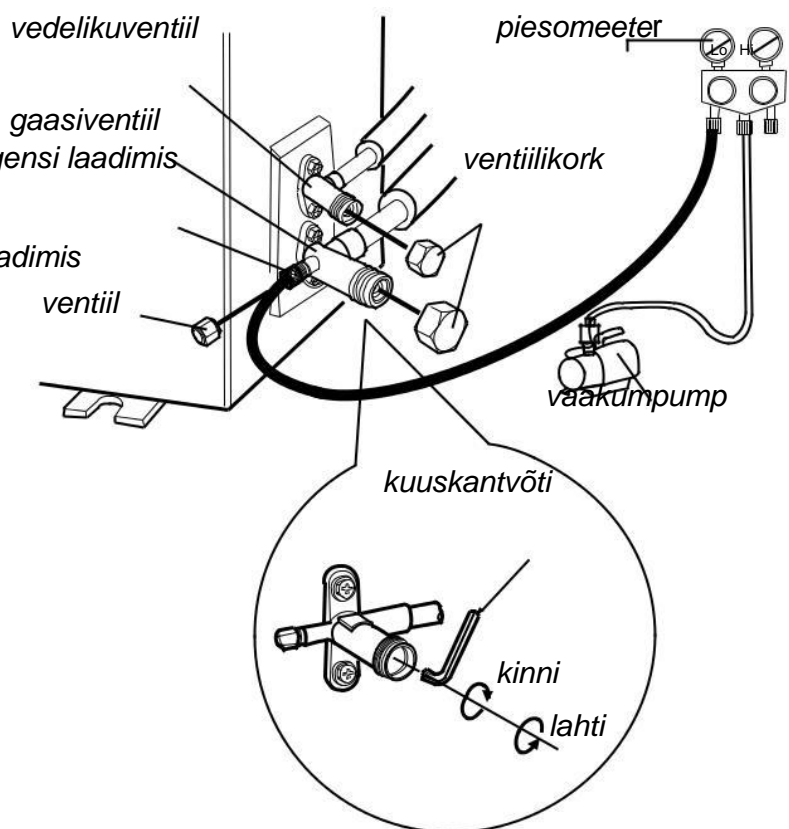

Lekke tuvastamine

1. Lekkedetektoriga:
Kontrollige, kas on lekkeid.

2. Seebiveega:

Kandke seebivett tõenäolise lekkega kohale ja hoidke seda seal vähemalt 3 minutit. Kui eraldub mulle, siis on tegemist lekkega.

Paigaldusjärgne kontroll

Kontrollitavad komponendid	Võimalikud tõrked
Kas seade on kindlalt paigaldatud?	Seade võib maha kukkuda, rappuda või müra teha.
Kas olete kontrollinud jahutusaine lekkimist?	Leke võib põhjustada ebapiisava jahutuse (soojenduse).
Kas torustik on piisavalt isoleeritud?	Ebapiisav isolatsioon võib põhjustada kondensatsiooni ja vee tilkumist.
Kas vee äravool on õige kiirusega?	Ebapiisav äravool võib põhjustada kondensatsiooni ja vee tilkumist.
Kas elektrivõrgu võimsus vastab seadme andmeplaadil märgitule?	Vale võimsus võib põhjustada seadme tööhäireid või osade kahjustumist.
Kas elektrijuhtmed ja torustik on õigesti paigaldatud?	Vale paigaldus võib põhjustada seadme tööhäireid või osade kahjustumist.
Kas seade on korrektselt maandatud?	Vale paigaldus võib põhjustada elektri lekkimise.
Kas elektrijuhe vastab nõudmistele?	Vale suurusega juhe võib põhjustada seadme tööhäireid või osade kahjustumist.
Kas õhu sisse- ja väljalaskeavade ees on takistusi?	See võib põhjustada ebapiisava jahutuse (soojenduse).
Kas paigaldamisel ajal tekkinud tolm ja praht on ära koristatud?	Need võivad põhjustada seadme tööhäireid või osade kahjustumist.
Kas ühendustoru gaasi- ja vedelikuklapid on täiesti avatud?	Suletud klapid võivad põhjustada ebapiisava jahutuse (soojenduse).

Talitluse katsetamine

Ettevalmistused talitluse katsetamiseks

1. Klient kinnitab soojuspumpa heaks.
2. Selgitage kliendile soojuspumpa töö olulisemaid aspekte.

Talitluse katsetamise meetod

3. Ühendage seade elektrivõrku ja vajutage kaugjuhtimispuldi sisse/väljalülitusnuppu.
4. Vajutage režiiminuppu režiimide AUTO (automaatrežiim), COOL (jahutus), DRY (kuivatus), FAN (ventilaator) ja HEAT (soojendus) valimiseks ja kontrollimaks, kas need töötavad tavapäraselt või mitte.
5. Kui ruumi temperatuur on madalam kui 16 °C, ei hakka soojuspump tööle jahutusrežiimis.

Ühendustoru konfiguratsioon

1. Ühendustoru standardpikkus

- 5 m, 7,5 m, 8 m.

2. Minimaalne ühendustoru pikkus on:

- seadmetele, mille standardne ühendustoru pikkus on 5m, ei ole
- seadmetele, mille standardne ühendustoru pikkus on 7,5m ja 8m, on 3m

3. Maksimaalne ühendustoru pikkus on:

Tabel 2 Maksimaalne ühendustoru pikkus

Ühik: m

Jahutusvõime	Pikkus	Jahutusvõime	Pikkus
5000Btu/h (1465W)	15	24000Btu/h (7032W)	25
7000Btu/h (2051W)	15	28000Btu/h (8204W)	30
9000Btu/h (2637W)	15	36000Btu/h (10548W)	30
12000Btu/h (3516W)	20	42000Btu/h (12306W)	30
18000Btu/h (5274W)	25	48000Btu/h (14064W)	30

4. Külmaaine õli ja lisatava külmaaine kogus pärast ühendustoru pikendamist

- Kui ühendustoru on pikendatud 10 m võrra toru standardpikkusest, tuleb teil lisada 5 ml külmaaine õli iga lisatud 5 m toru kohta.
- Külmaaine lisamise arvutuskäik (vedelikutoru põhjal):
Lisatava külmaaine kogus = vedelikutoru lisatud pikkus x lisatava külmaaine kogus meetri kohta
- Standardtoru pikkusele põhinedes lisage külmaainet vastavalt tabelis toodud kogusele. Lisatava külmaaine kogus meetri kohta erineb sõltuvalt vedelikutoru läbimõõdust. (Vaadake Tabel 3.)

Ühendustoru konfiguratsioon

Tabel 3. Lisatava külmaaine (R32) lisamise kogus

Ühendustoru diameeter mm		Siseosa	Välisosa	
Vedelikutoru	Gaasitoru	Jahutamine ainult, jahutamine ja soojendamine (g/m)	Jahutamine (ainult) (g/m)	Jahutamine ja soojendamine (g/m)
Φ6	Φ9.5 or Φ12	16	12	16
Φ6 or Φ9.5	Φ16 or Φ19	40	12	40
Φ12	Φ19 or Φ22.2	80	24	96
Φ16	Φ25.4 or Φ31.8	136	48	96
Φ19	–	200	200	200
Φ22.2	–	280	280	280

Märkus: Külmaaine kogused, mis on toodud üleval olevas tabelis on ainult soovituslikud.

Toru pikendamine

Märkus:

Toru vale pikendamine on peamine külmaaine lekke põhjus. Tehke torupikendus alltoodud samme järgides:

A: Lõigake toru maha

1. Veenduge, et toru on õige pikkusega vastavalt seadme siseosa ja välisosa vahelisele kaugusele
2. Lõigake toru torulõikuriga õigesse pikkusesse.

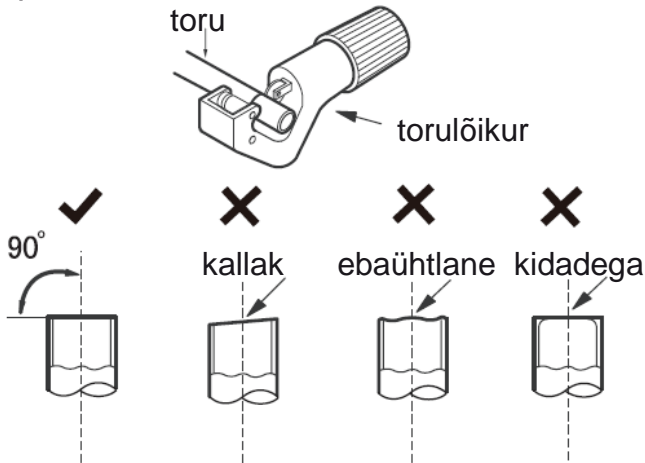

B: Eemaldage lõikelaastud ja kidad

3. Eemaldage lõikelaastud ja kidad lihvimisseadmega ja veenduge, et lõikepuru ei satuks toru sisse.

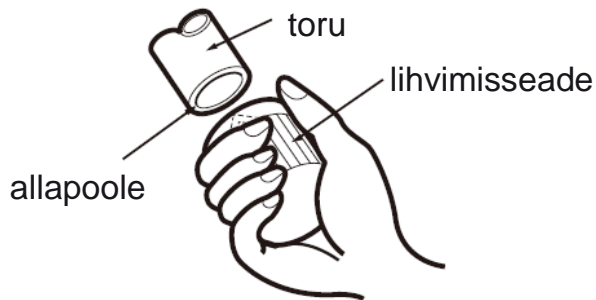

C: Katke toru sobiliku isoleertoruga

D: Kinnitage torule ühendusmutter

4. Eemaldage ühendusmutter siseruumi ühendustorult ja

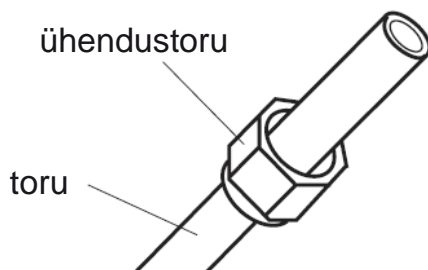

E: Pordi laiendamine

5. Laiendage port ekspanderiga.

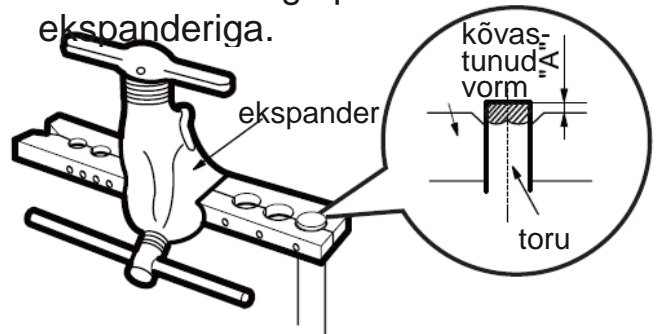

Märkus:

6. „A“ on erinev sõltuvalt läbimõõdust,

Välisläbimõõt (mm)	A (mm)	
	Maks.	Min.
Φ6 - 6.35(1/4")	1.3	0.7
Φ9.52(3/8")	1.6	1.0
Φ12-12.7(1/2")	1.8	1.0
Φ15.8-16(5/8")	2.4	2.2

F: Kontrollimine

7. Kontrollige laiendusporti kvaliteeti. Kui täheldate vigu, laiendage port uuesti järgides ülaltoodud samme.

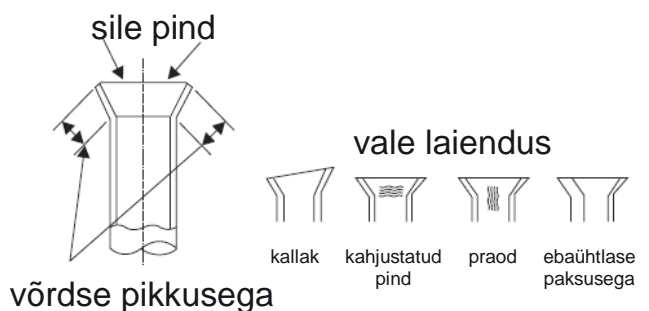

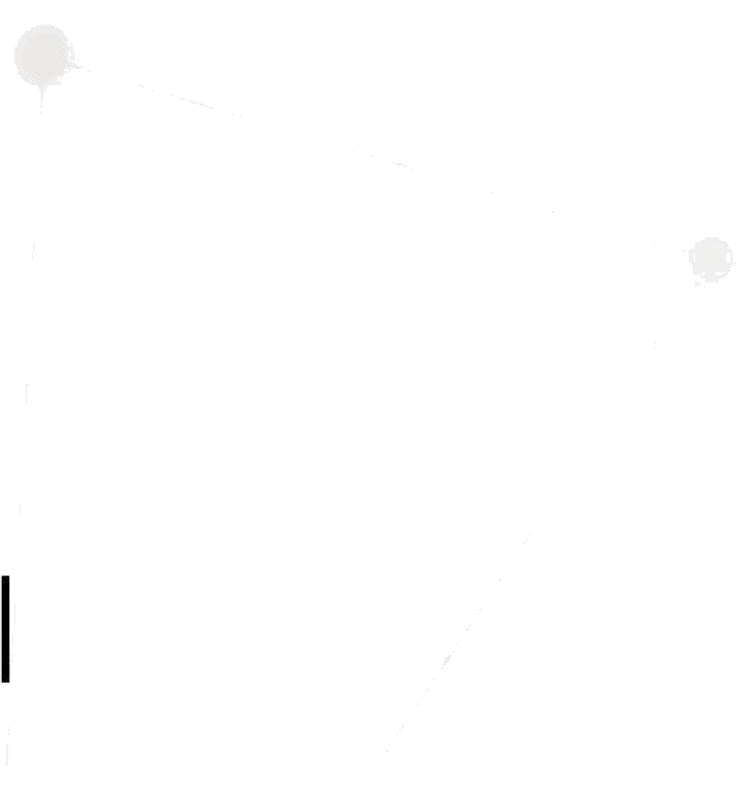
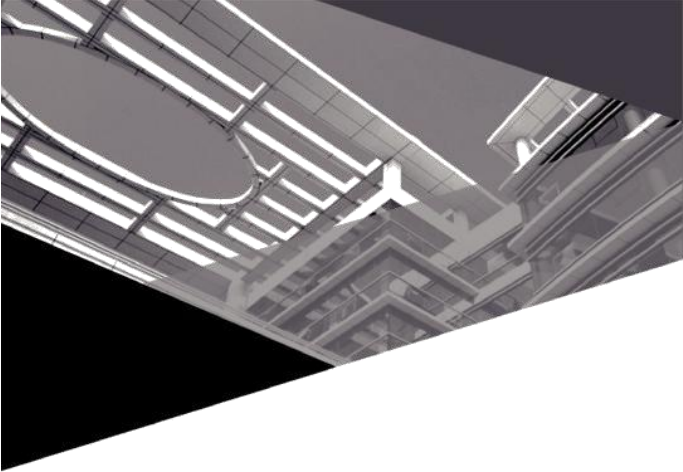

66129927621